

## 「引出の外し方・取り付け方」

### ●引出の外し方

下図のように引出下面についた両側のレバーを図1のように矢印方向に同時に押しながら、引出を引き抜きます。

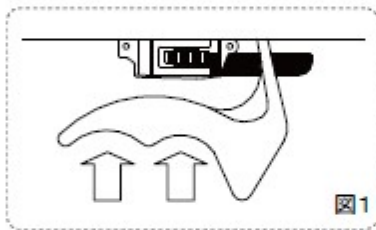
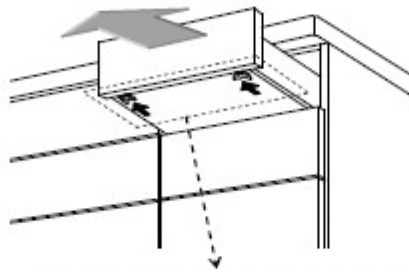

### ●引出の取り付け方

#### (1)引出をレールの上に乗せます。

図1のようにレールAの部分が本体からとび出している状態にし、引出の後ろにある溝(図2参照)にレールを合わせます。

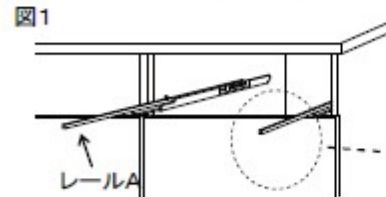

ご注意:レールAに下図のような金具が取り付けられていますので、この金具より前方に引出を置いて下さい。

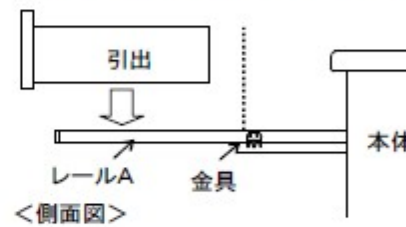

<図2 引出背面図>

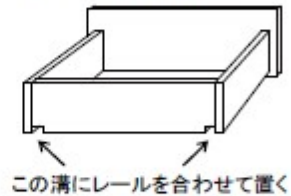

#### (2)レールを固定させます。

図3のようにB部を前へスライドさせ、引出とレールを固定します。

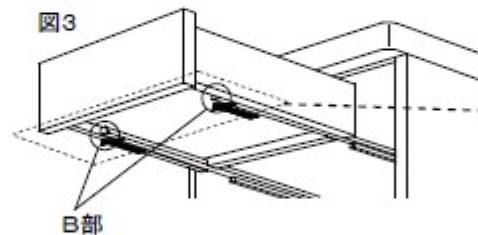

※この時、カチッと音がするまでスライドさせて下さい。



#### (3)引出を押し入れます。

## 「引出の上下調整の仕方」

この商品は引出下面の左右についているAの部分回すことによって引出の高さを上下調整することができます。

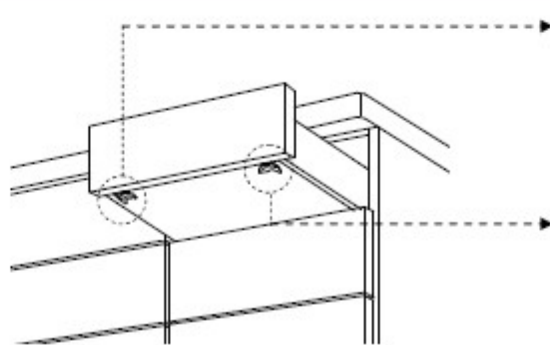

<引出左側>

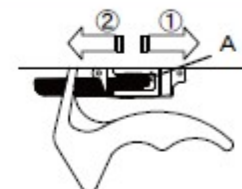

- 1.引出を上げる場合  
①の方向にA部分を回して下さい。
- 2.引出を下げる場合  
②の方向にA部分を回して下さい。

<引出右側>

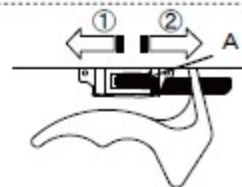

- 1.引出を上げる場合  
①の方向にA部分を回して下さい。
- 2.引出を下げる場合  
②の方向にA部分を回して下さい。