

用意頂く物

・ボルトのサイズに適したドライバー

「引出側面のカバーの取り外し方」

●引き出しの調節、前板の取り付け・取外しをする前にカバーを外して下さい。

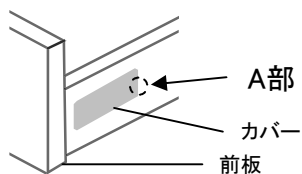

引出左右側面のカバー内部に調節用のダイヤル等があります。引き出しの調節や前板の取り付け・取外しをする前にカバーをはずしてください。

A部に指をかけゆっくりとカバーをはずしてください。

「引出の調節方法」

左右調整ネジ

調整範囲: ±1.5mm

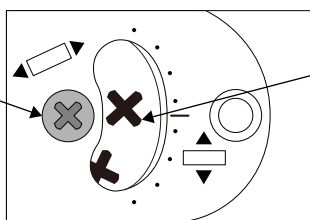

上下調整ネジ

調整範囲: ±2mm

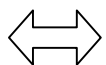

●左右調節方法

左に回す...左側へ
右に回す...右側へ

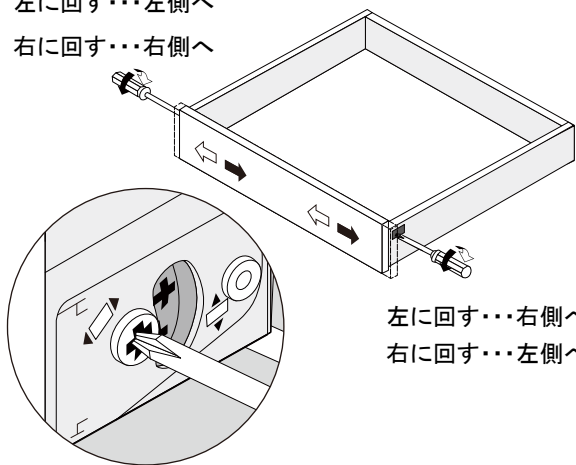

左に回す...右側へ
右に回す...左側へ

ネジの可動範囲

固くなるまでです。
無理に回すと破損の原因になります。

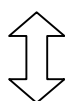

●上下調節方法

左に回す...下側へ
右に回す...上側へ

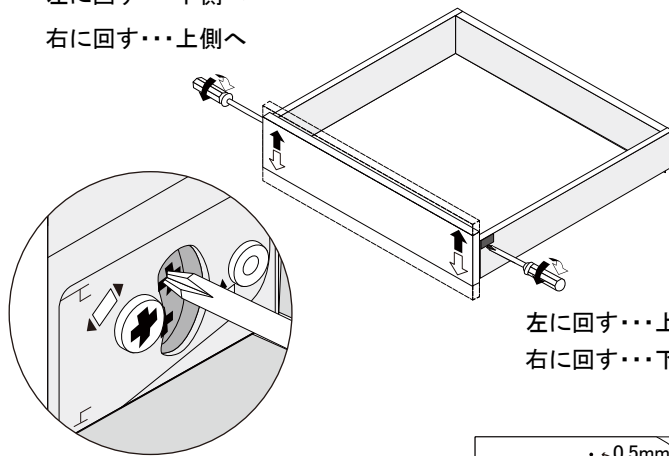

左に回す...上側へ
右に回す...下側へ

ネジの可動範囲

4段階まで可動します。
それ以上回しても調整できません。

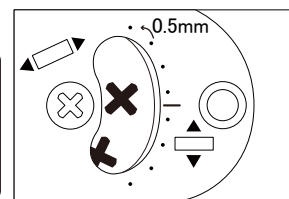

※前後調節方法

スチール製バーが付いている引出のみ調節可能です。

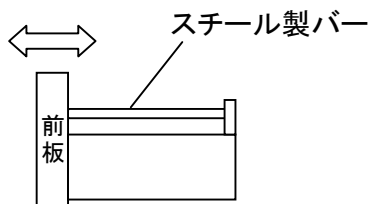

カバーを奥へずらします。

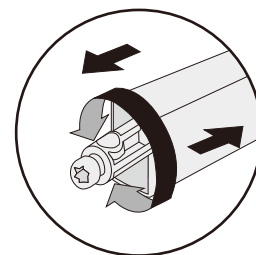
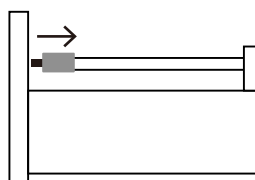

樹脂の部分を回し、樹脂部分の飛び出しを調整する事で前後の調整が可能です。

「引出の外し方・取付け方」

●外し方

(1)前板を上へ上げます。

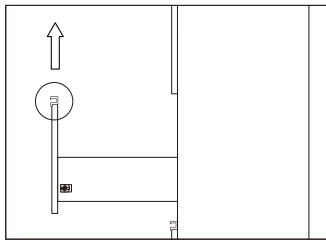

(2)前板を勢いよく引き上げてください。

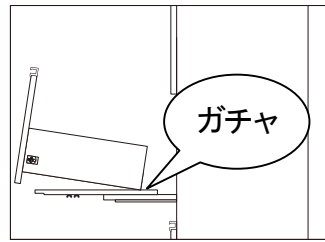

外れるときに
ガチャという音がします。

●取付け方

(1)レール先端より10cm以上手前側に引出しを置き、ゆっくり押し込みます。

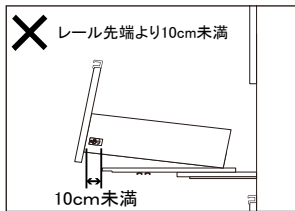
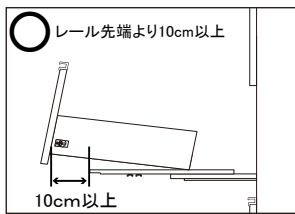

(2)前板の下部を左右片側ずつ強く押します。



(3)引出を全開させ、勢いをつけて引出を閉めます。

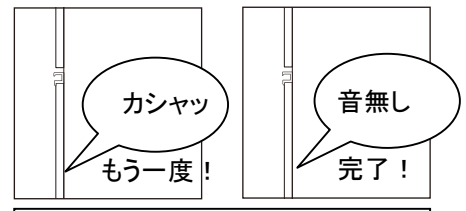
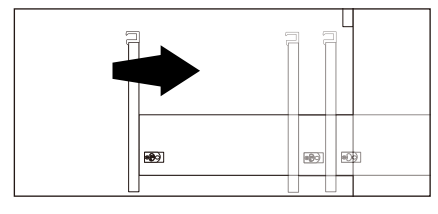

音がなくなるまで繰り返して下さい。

レールの手前側にセットしない場合、引出が上にズレ、固定できません。

開閉時に異音があったり、閉りきらない場合は再度引出を外し(1)～(3)をお試しください。

「引出前板の外し方・取り付け方」

●前板の外し方

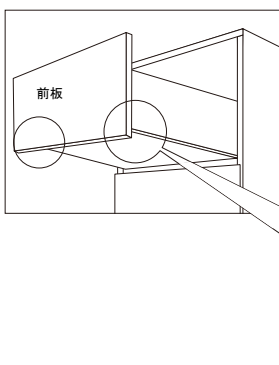

両側の引出レバーを手前に引き、前板を取り外します。

引出の下面

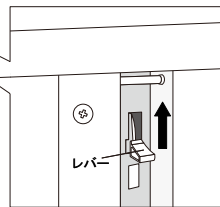

※前板を落とさないようご注意ください。

●前板の取付け方

引出についているAの金具をBの金具に取り付けます。

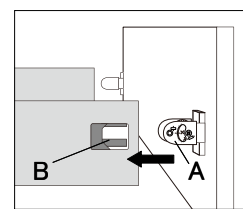

カチッという音がしたら
固定完了です。

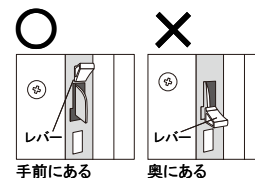

レバーが奥になっている状態では取り付けられません。

※スチール製バーが付いている引出の場合

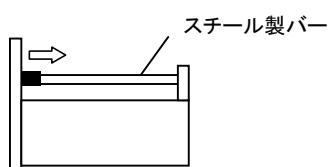

《前板を取外す前に》

カバーを後ろにずらし、バーを内側に引き、前板のコネクターからバーを外します。

