

Pamouna

Life partners Furniture

2023 NEW Collection

Kitchen Storage

KJ series

優れた機能と選べるボディカラー。

あなたのスタイルに合わせた
理想の食器棚が必ず見つかります。

series

KJ

TYPE — BOX SELECT



Keyword

- 1 カラーバリエーションが豊富。
前面材のカラーに合わせてボディのカラーを選択できます。
- 2 上台オープン部は、ボディカラーに合わせた柄を採用したアルミバックボード。
- 3 横幅は10cm刻み対応。
設置するスペースに合わせてアイテムを組み合わせることができます。





KJ
Recommend



ホワイトマール：パールホワイト／カラーオーダー（ボディタイプ：ホワイト）

カラーに合わせた アルミバックボード

オープン部アルミボードは、本体カラーに合わせて2つの異なる色柄を採用。
熱や湿気に強いアルミボードは、腐食する心配もなく安心して使用できます。

立体発砲樹脂を芯材として使用しているため、水蒸気や水滴による腐食の心配もなく、安心してお使いいただけます。

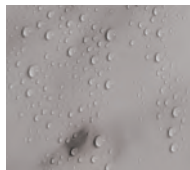
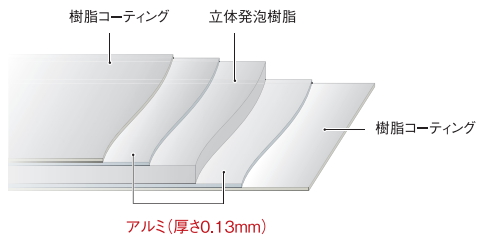

スチールダーク：カラーオーダー（ボディタイプ：ブラック）





永く心地よく 使い続ける為の こだわり・機能

多彩なアイテムには、毎日使う食器棚に必要な、使い勝手の良い機能を標準装備しています。また、お気に入りのインテリアに合うようデザインもこだわりました。理想の食器棚が必ず見つかります。



手触りが心地良い
マット仕上げの引手



カラーオーダーに合わせてボディカラーをセレクト





パールホワイト
清潔感のあるホワイト色。明るく上品なイメージになります。

COLOR：パールホワイト
天板：パールホワイト

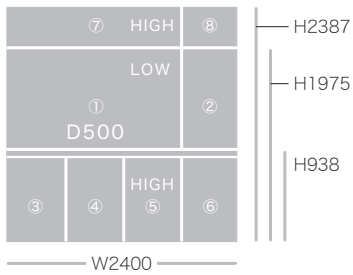

- ① KJA-L180R、② KJA-L60K、③ KJH-601、
- ④ KJH-600、⑤ KJH-600、⑥ KJH-T605、
- ⑦ KJ-VH180U、⑧ KJ-VH60U、天板：TRJ-240

01 | BOX SELECT：収納用途に合わせてボックスを選び食器棚を完成させます。

▶L型カウンタータイプ



L型に組むことで食器収納と作業スペース確保の両立が可能。

▶カウンタータイプ



下台のみの設置も可能。カウンターを広々と使えます。



収納用途に合わせてボックスを選び、理想のカップボードにカスタマイズできます。



カラーオーダー
(ボディ:ブラック)

カラーオーダーでは、扉のカラーに合わせて本体色を選択できます。

COLOR : TJ-10237K(ボディ:ブラック)
天板 : セラミカネロ



- ① KJB-CH140R、② KJ-CH41KR、③ KJL-C603、
- ④ KJL-C800、⑤ KJL-C408R、⑥ KJ-CVH140U、
- ⑦ KJ-CVH40UR、天板 : TRJ-180

▶上台

スライドドアタイプ



扉をオープンにしても作業の邪魔になりません。

スイングドアタイプ



壁面収納のようなフラットデザインですっきりとみせます。

▶下台

多彩なアイテムからセレクトできます。





家電タワー

設置したい家電にあわせて棚を設置することができます。

COLOR : TJY10279KT16(ボディ:ホワイト)
天板 : パールホワイト

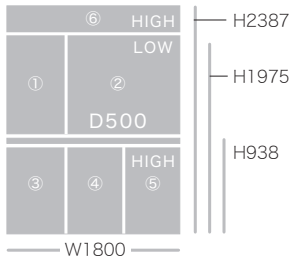

① KJ-CL67R、② KJA-L120R、③ KJH-C601、
④ KJH-C600、⑤ KJH-C605、⑥ KJ-CVH180U、
天板 : TRJ-180

03 | 家電収納重視タイプ：オープンアイテムを取り入れた作業効率の良い組み合わせ。



家電タワー：
収納する家電の高さに合わせて
棚位置を調整できます。(4段階)



下台オープン(引出収納付)：
キャビネット内に収納したままでも
ダストBOX(XA-40F-1,2)の開閉
が可能です。
※ダストBOXはオプション(別売)
です。

引出収納





下台オープン

フレキシブルな使い方が
できるオープン収納

COLOR : AN-2580KM(ボディ:ブラック)
天板 : セラミカネロ

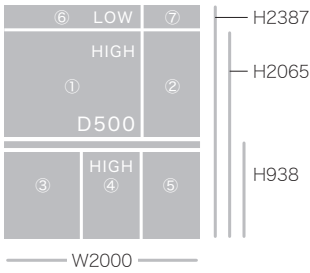

- ① KJA-H140R、② KJA-H60K、③ KJH-C800、
④ KJH-C600、⑤ KJH-C602、⑥ KJ-CVL140U、
⑦ KJ-CVL60U、天板 : TRJ-200

04 | 食器収納重視タイプ：食器を多く収納したい方にはキャビネットがおすすめ



下台オープン(スライド棚可動式)：
使用用途によって、スライドテーブル
の取付位置を変更できます。

キャビネット：
ガラス扉のキャビネットは食器をた
くさん収納できます。



上台

オープンアイテム/スライドドア



スライドドア

扉をオープンにしても作業の邪魔になりません。

LINE UP -WIDE
ラインナップ-幅
STORAGE TYPE
収納タイプ



引戸

W900 ~ 1800
100mm 刻み



- ・食器が取り出し易い
ワイドビュー設計
- ・優しく開閉できるソフトクローズ
(ツインモーション)

LINE UP -WIDE
ラインナップ-幅

サイドアイテム
キャビネット



扉収納

W400 / 600

W400は右開き用、左開き用があります。

サイドアイテム
家電タワー



フラップ
扉

オープン
収納

W600

STORAGE TYPE
収納タイプ



ガラス扉



板扉



設置したい家電に合わせて棚を設置することができます。



上部はフラップ扉収納になっています。



オープンアイテム/スイングドア



スイングドア

壁面収納のようなフラットなデザインで
収納しているものを完全に隠せます。

LINE UP - WIDE
ラインナップ - 幅
STORAGE TYPE
収納タイプ



W 900 ~ 1800
100mm 刻み



- ・耐震ロック付き
- ・優しく閉まるソフトクローズ
- ・高い品質を誇る。ブルム丁番

サイドアイテム
フードストッカー

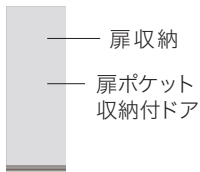

W 400

右開き用、左開き用が
あります。



扉ポケット収納付ドア

内装カラーは
グレイッシュナット



コーナーキャビネット



W 200

右開き用、左開き用が
あります。

壁のコンセント位置
に合わせて設置時に
背面オープンと側面の
オープンをお選びいた
だけます。



壁のコーナーにあるコン
セントを隠さず食
器棚を設置できます。



※背面にコンセントがある場合

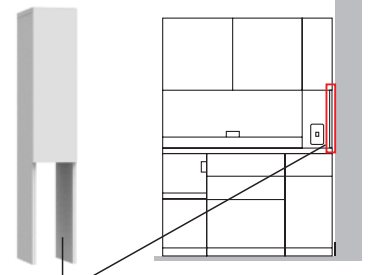

側面にパネルを取り付けます。

下台

引出仕様



- ・イノテック引出
- ・スチールBOX
- ・底板グレイッシュナット色
- ・フルスライド
- ・収納できる重さ：約20kg

LINE UP -WIDE
ラインナップ-幅
STORAGE TYPE
収納タイプ

引出収納

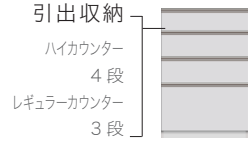

W400 ~ 900
100mm 刻み



引出収納

大引出収納

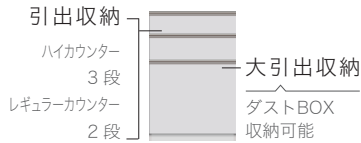

W600

オープンタイプ
(スライド棚可動式)



W400 / 600



スライドテーブルの高さ
を変更することができます。

LINE UP -WIDE
ラインナップ-幅

STORAGE TYPE
収納タイプ



可動棚付

大引出収納 ※ DBOX は別売です。



スライドテーブル
下段取付時

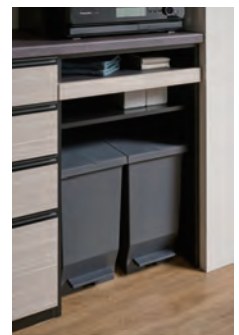

スライドテーブル
上段取付時

家電収納

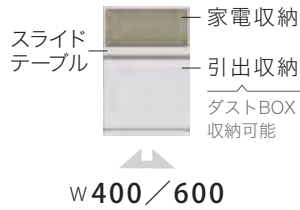

家電収納一体型

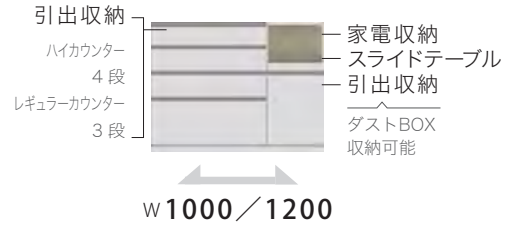

コンセントフック付



家電収納スペース



家電収納



引出収納

オープンタイプ
(引出収納付き)

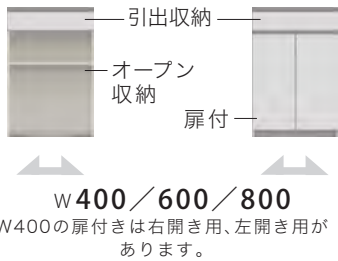

扉収納

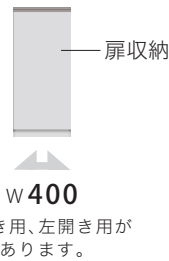

脚パネル



引出+オープン



引出+扉収納



オープン部の対応間口
パネルの外側から200mm~800mmまで
(両端設置不可)

カラーバリエーション COLOR VARIATION

パールホワイト(標準色)

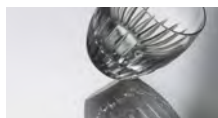

キズ、汚れに強いEBコート仕様。
日常の使用やお掃除などにも強く、
いつまでも美しい光沢を保持します。

DIAMOND
HIGHGLOSS



カラーオーダー

メラミン化粧板(60色)

カラーオーダーでは60色の中からお部屋の雰囲気に合わせて前面材の色柄をお選びいただけます。
また、前面材の色柄に合わせてボディをホワイトとブラックの2色からお選びいただけます。

▶ボディタイプ:ホワイト



▶ボディタイプ:ブラック



扉のカラーに合わせて、ボディのカラーが選べます。



パールホワイト/
カラーオーダー(ボディタイプ:ホワイト)

バックボード:ホワイトマール
ガラス:シルキーパール
外装:ホワイト(単色)



カラーオーダー(ボディタイプ:ブラック)

バックボード:スチールダーク
ガラス:クリスタルブラック
外装:ブラック(単色)



カラーバリエーション COLOR VARIATION

ガラス	スライドテーブル	コンセント	引手※	引出内装
				
シルキーパール	マットホワイト	ホワイト	マットシルバー	イノテック: 底板 グレイッシュナット
				
クリスタルブラック	マットグレー	ブラック	マットブラック	
			※上台キャビネットの引手形状は異なります。詳細はP.24へ	



	パールホワイト	カラーオーダー (ボディタイプ:ホワイト)	カラーオーダー (ボディタイプ:ブラック)
ガラス	シルキーパール	シルキーパール	クリスタルブラック
内装	ホワイト(単色)	ホワイト(単色)	ブラック(単色)
外装	ホワイト(単色)	ホワイト(単色)	ブラック(単色)
バックパネル	ホワイトマーブル	ホワイトマーブル	スチールダーク
コンセント	ホワイト	ホワイト	ブラック
幕板	パールホワイト	パールホワイト	マットグレー
スライドテーブル部	マットホワイト	マットホワイト	マットグレー

天板

ラミネート天板（樹脂化粧シート）



パールホワイト

美しく強い
ダイヤモンドハイグロス

キズ、汚れに強いEBコート仕様。日常の使用やお掃除などにも強く、いつまでも美しい光沢を保持します。

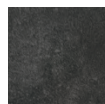

セラミカネロ

Smart NANO®トップ

ナノレベルで強化されたコーティングを施して、高性能化を実現。キズや汚れに強い仕様となっています。

※Smart NANO®は凸版印刷株式会社の登録商標です。



天板形状

人造石天板（90%天然水晶を使用）

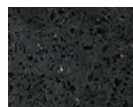

ジュエルブラック



ホワイトクレイ

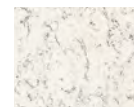

ローズティ



ムーンランド



オリーブブロッシュ



シュガーロック



ホワイトプラネット



クッキークランチ

天然石に近い質感を実現

天然鉱物(水晶)を多く含有し、天然石に近い質感を実現。さらに汚れのしみ込みにくい仕様になっており、キッチンに最適な素材です。



天板形状

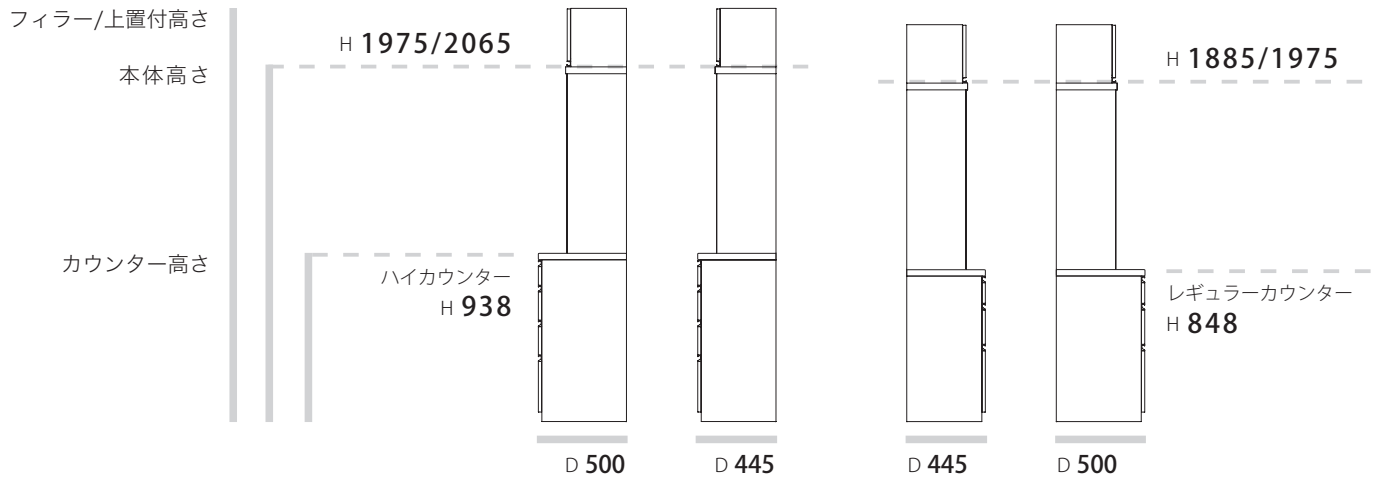

	ハイカウンター	レギュラーカウンター
本体	1975/2065	1885/1975
フィラー付	2005~2184/2095~2274	1915~2094/2005~2184
上置付	2185~2575/2275~2665	2095~2485/2185~2575

機能・装備 FUNCTION

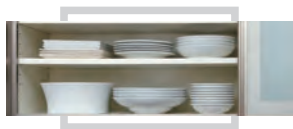

ワイドビュー引戸



ソフトクロージング引戸
(ツインモーション)



オープン部上部/
アルミボード



イノテック引出
(耐荷重約20kg)

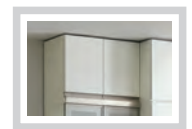

上置

ハイカウンター

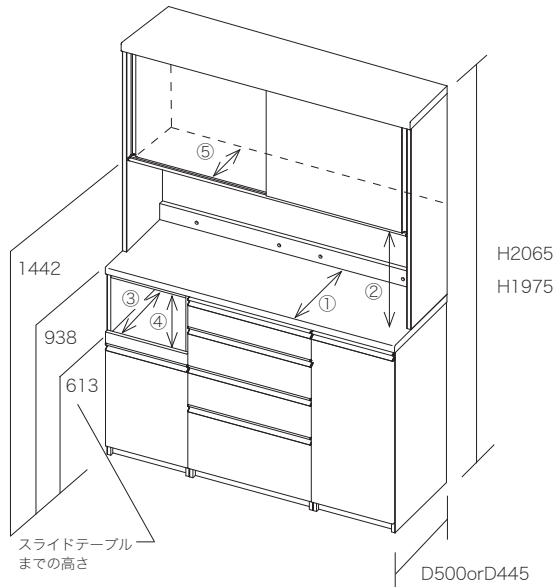

内部寸法

- ①カウンター奥行：D464orD409
- ②オープン部高さ：H504
- ③スライドテーブル奥行：D438orD388
- ④家電収納部高さ：H268
- ⑤引戸奥行：D264or開戸奥行：D307

レギュラーカウンター

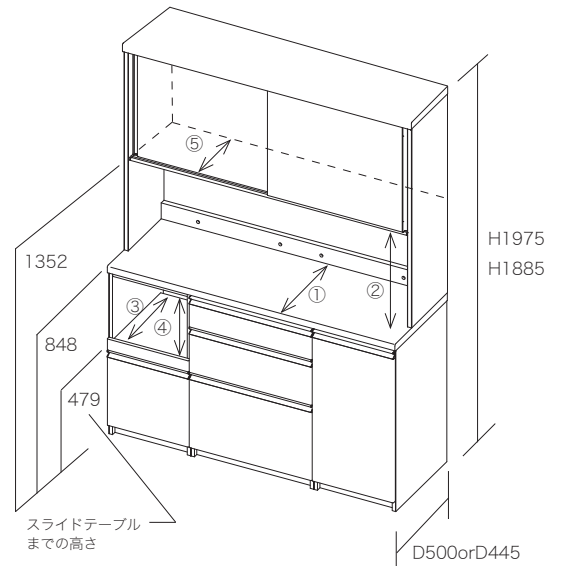

内部寸法

- ①カウンター奥行：D464orD409
- ②オープン部高さ：H504
- ③スライドテーブル奥行：D438orD388
- ④家電収納部高さ：H312
- ⑤引戸奥行：D264or開戸奥行：D307

※図はスライドドアタイプになりますが、スイングドアタイプも共通で記載しています。

表記されている商品高さは、商品底部の三角座が含まれておりません。実際の高さは表記のプラス3mmになります。



フィラー



飛散防止フィルム
貼りガラス



扉用ダンパー
(上置を除く)

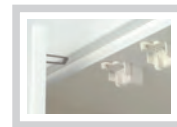

耐震ロック(開扉)

KJ アイテム一覧表

上台 ・ 下台 ・ 天板 ・ 上置 ・ フィラー

▶ スライドドアタイプ

■ 上台

▶ スライドドア／ハイタイプ

奥行
340
mm

在



在



在

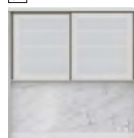

在

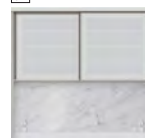

在

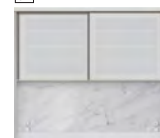

幅 900 mm

幅 1000 mm

幅 1100 mm

幅 1200 mm

幅 1300 mm

高さ
1127
mm

在庫品

KJA-H90R [【107】](#)

KJA-H100R [【112】](#)

KJA-H110R [【116】](#)

KJA-H120R [【121】](#)

KJA-H130R [【130】](#)

▶ スライドドア／ロータイプ

奥行
340
mm

在



在



在

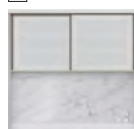

在

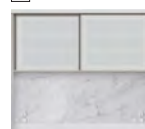

在



幅 900 mm

幅 1000 mm

幅 1100 mm

幅 1200 mm

幅 1300 mm

高さ
1037
mm

在庫品

KJA-L90R [【100】](#)

KJA-L100R [【105】](#)

KJA-L110R [【110】](#)

KJA-L120R [【115】](#)

KJA-L130R [【124】](#)

COLOR



ホワイト



ブラック

34mm ↑

設置クリアランス
高さが必要です

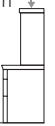

オープンタイプを2台組み合わせる場合は
カスタマイズ天板でご注文下さい。

在



幅 1400 mm

KJA-H140R [135]

在



幅 1500 mm

KJA-H150R [140]

在



幅 1600 mm

KJA-H160R [145]

在



幅 1700 mm

KJA-H170R [150]

在



幅 1800 mm

KJA-H180R [155]

在



幅 1400 mm

KJA-L140R [129]

在

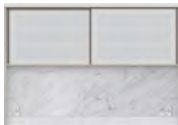

幅 1500 mm

KJA-L150R [134]

在

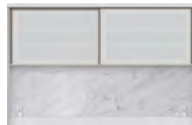

幅 1600 mm

KJA-L160R [139]

在



幅 1700 mm

KJA-L170R [143]

在

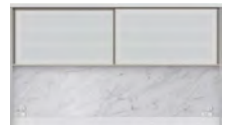

幅 1800 mm

KJA-L180R [148]

KJ アイテム一覧表

上台 ・ 下台 ・ 天板 ・ 上置 ・ フィラー

▶ スイングドアタイプ

■ 上台

▶ スイングドア / ハイタイプ

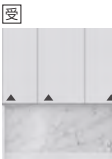
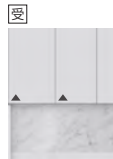
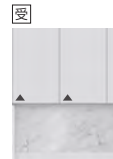
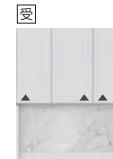
奥行 331 mm					
	幅 900 mm	幅 1000 mm	幅 1100 mm	幅 1200 mm	幅 1300 mm

高さ
1127
mm

パールホワイト
納期：約4週間

KJB-H90R [73] KJB-H100R [77] KJB-H110R [81] KJB-H120R [85] KJB-H130R [97]

カラーオーダー
納期：約4週間

KJB-CH90R [94] KJB-CH100R [98] KJB-CH110R [102] KJB-CH120R [105] KJB-CH130R [118]

▶ スイングドア / ロータイプ

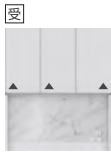
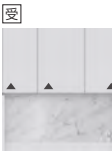
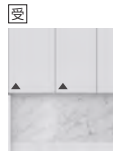
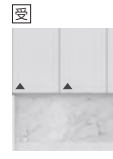
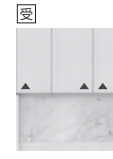
奥行 331 mm					
	幅 900 mm	幅 1000 mm	幅 1100 mm	幅 1200 mm	幅 1300 mm

高さ
1037
mm

パールホワイト
納期：約4週間

KJB-L90R [67] KJB-L100R [71] KJB-L110R [75] KJB-L120R [78] KJB-L130R [91]

カラーオーダー
納期：約4週間

KJB-CL90R [88] KJB-CL100R [92] KJB-CL110R [96] KJB-CL120R [99] KJB-CL130R [112]

COLOR 61色からお選びいただけます。

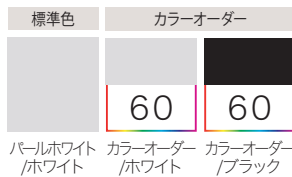

カラーオーダーはボディのタイプをご指定ください。



ホワイト

ブラック



☐ 全色受注生産

▲は開扉となっており、丁番側にマークがあります。

オープンタイプを2台組み合わせる場合は
カスタマイズ天板でご注文下さい。



幅 1400 mm

KJB-H140R [100]

KJB-CH140R [121]



幅 1500 mm

KJB-H150R [104]

KJB-CH150R [125]



幅 1600 mm

KJB-H160R [108]

KJB-CH160R [129]



幅 1700 mm

KJB-H170R [112]

KJB-CH170R [132]



幅 1800 mm

KJB-H180R [115]

KJB-CH180R [136]



幅 1400 mm

KJB-L140R [94]

KJB-CL140R [115]



幅 1500 mm

KJB-L150R [98]

KJB-CL150R [119]



幅 1600 mm

KJB-L160R [102]

KJB-CL160R [123]

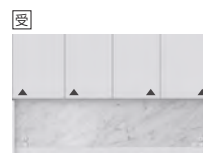

幅 1700 mm

KJB-L170R [105]

KJB-CL170R [126]



幅 1800 mm

KJB-L180R [109]

KJB-CL180R [130]

KJ アイテム一覧表

COLOR 61色からお選びいただけます。

標準色	カラーオーダー	
パールホワイト /ホワイト	カラーオーダー /ホワイト	カラーオーダー /ブラック

※キャビネット/スライドドア用はボディカラーのみ選択できます。

上台 ・ 下台 ・ 天板 ・ 上置 ・ フィラー

▶ キャビネット

■ 上台

▶ キャビネット/スライドドア用

COLOR 2色からお選びください。

ホワイト	ブラック

奥行 340 mm	 <small>在</small> <small>下手掛け</small> <small>*左開き</small>	 <small>在</small> <small>下手掛け</small> <small>*右開き</small>	 <small>在</small> <small>下手掛け</small>
	幅 400 mm		幅 600 mm

高さ
1127
mm

在庫品

KJA-H40KL [61]

KJA-H40KR [61]

KJA-H60K [83]

高さ
1037
mm

在庫品

KJA-L40KL [59]

KJA-L40KR [59]

KJA-L60K [81]

▶ キャビネット/スイングドア用

奥行 331 mm	 <small>受</small> <small>上手掛け</small> <small>*左開き</small>	 <small>受</small> <small>上手掛け</small> <small>*右開き</small>	 <small>受</small> <small>上手掛け</small>
	幅 400 mm		幅 600 mm

高さ
1127
mm

パールホワイト
納期：約4週間

KJB-H40KL [48]

KJB-H40KR [48]

KJB-H60K [56]

カラーオーダー
納期：約4週間

KJB-CH40KL [56]

KJB-CH40KR [56]

KJB-CH60K [67]

高さ
1037
mm

パールホワイト
納期：約4週間

KJB-L40KL [45]

KJB-L40KR [45]

KJB-L60K [54]

カラーオーダー
納期：約4週間

KJB-CL40KL [54]

KJB-CL40KR [54]

KJB-CL60K [65]

カラーオーダーはボディのタイプをご指定ください。

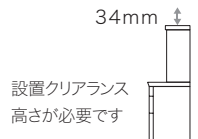

[在/受] 標準色は在庫品、その他色は受注生産品
▲は開扉となっており、丁番側にマークがあります。

▶ フードストッカー

奥行
331
mm

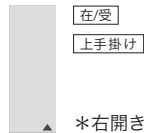
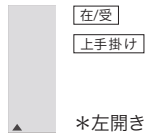

幅 400 mm

パールホワイト
在庫品

KJ-H41KL [53]

KJ-H41KR [53]

カラーオーダー
納期：約4週間

KJ-CH41KL [60]

KJ-CH41KR [60]

▶ 家電タワー



幅 600 mm

KJ-H67R [53]

KJ-CH67R [60]

引手形状について

上台キャビネット、フードストッカーの引手形状はアイテムによって異なります。

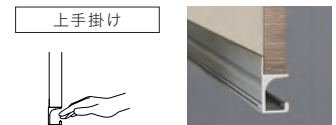
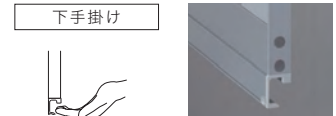

引手違いのキャビネットを隣接した場合
(例) KJA-H60K、KJ-H41KR



▶ コーナーキャビネット

※コーナーキャビネットは単品でのご購入はできません。必ず他のアイテムと連結してご使用ください。

奥行
331
mm



幅 200 mm

パールホワイト
納期：約4週間

KJ-H29SL [43]

KJ-H29SR [43]

カラーオーダー
納期：約4週間

KJ-CH29SL [48]

KJ-CH29SR [48]

パールホワイト
納期：約4週間

KJ-L29SL [40]

KJ-L29SR [40]

カラーオーダー
納期：約4週間

KJ-CL29SL [45]

KJ-CL29SR [45]

指示書
が必要

ご注文の際は
カスタマイズ天板
でご注文ください。

アジャスターについて

コーナーキャビネット本体の傾きを防止するため、
側面に補助アジャスターがついております。

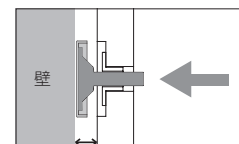

5mm-15mmまでの壁の隙間に
対応できます。

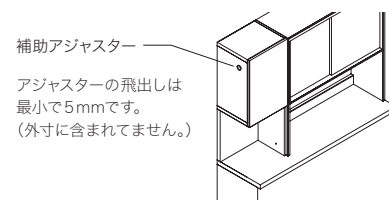

KJ アイテム一覧表

上台・下台・天板・上置・フィラー

▶ ハイカウンター

COLOR 61色からお選びいただけます。

標準色	カラーオーダー	
	60	60
パールホワイト /ホワイト	カラーオーダー /ホワイト	カラーオーダー /ブラック

■ 下台



▶ 引出収納

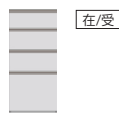

幅 **399** mm



幅 **499** mm

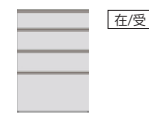

幅 **599** mm

(天板組合せ
奥行 500mm)

奥行 **492**mm

パールホワイト
在庫品

カラーオーダー
納期：約 4 週間

KJH-400 [86]

KJH-C400 [103]

KJH-500 [92]

KJH-C500 [109]

KJH-600 [98]

KJH-C600 [115]

奥行 **439**mm

(天板組合せ
奥行 445mm)

パールホワイト
在庫品

カラーオーダー
納期：約 4 週間

KJH-S400 [83]

KJH-CS400 [100]

KJH-S500 [89]

KJH-CS500 [107]

KJH-S600 [96]

KJH-CS600 [113]



▶ 家電収納



幅 **399** mm



幅 **599** mm

(天板組合せ
奥行 500mm)

奥行 **492**mm

パールホワイト
在庫品

カラーオーダー
納期：約 4 週間

KJH-401 [61]

KJH-C401 [73]

KJH-601 [67]

KJH-C601 [80]

奥行 **439**mm

(天板組合せ
奥行 445mm)

パールホワイト
在庫品

カラーオーダー
納期：約 4 週間

KJH-S401 [59]

KJH-CS401 [71]

KJH-S601 [65]

KJH-CS601 [77]

※家電収納は単品での購入はできません。必ず他の下台アイテムと連結してご使用ください。

カラーオーダーはボディの
タイプをご指定ください。



ホワイト

ブラック

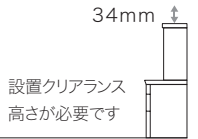

在/受 標準色は在庫品、その他色は受注生産品

▶ 大引出収納



幅 699 mm

KJH-700 【104】

KJH-C700 【121】

KJH-S700 【102】

KJH-CS700 【119】

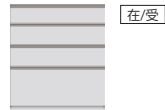

幅 799 mm

KJH-800 【110】

KJH-C800 【128】

KJH-S800 【108】

KJH-CS800 【125】



幅 899 mm

KJH-900 【116】

KJH-C900 【134】

KJH-S900 【114】

KJH-CS900 【131】



幅 599 mm

KJH-603 【86】

KJH-C603 【104】

KJH-S603 【83】

KJH-CS603 【102】

※大引出収納は単品での購入はできません。
必ず他の下台アイテムと連結してご使用ください。

▶ 家電収納一体型



幅 999 mm

KJH-1000 【141】

KJH-C1000 【167】

KJH-S1000 【135】

KJH-CS1000 【161】



幅 999 mm

KJH-1001 【141】

KJH-C1001 【167】

KJH-S1001 【135】

KJH-CS1001 【161】



幅 1199 mm

KJH-1200 【152】

KJH-C1200 【178】

KJH-S1200 【146】

KJH-CS1200 【172】

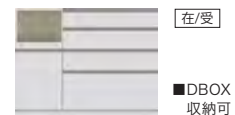

幅 1199 mm

KJH-1201 【152】

KJH-C1201 【178】

KJH-S1201 【146】

KJH-CS1201 【172】

表記されている商品高さは、商品底部の三角座が含まれておりません。実際の高さは表記のプラス3mmになります。

KJ アイテム一覧表

COLOR 61色からお選びいただけます。

標準色	カラーオーダー	
	60	60
パールホワイト /ホワイト	カラーオーダー /ホワイト	カラーオーダー /ブラック

上台・下台・天板・上置・フィラー

▶ハイカウンター

■下台

▶オープン（引出収納付）

天板組合せ
カウンター高さ
938
mm

アイテム高さ
900
mm



幅 **399** mm



幅 **599** mm



幅 **799** mm

(天板組合せ
奥行 500mm)

奥行 **492**mm

パールホワイト
在庫品

カラーオーダー
納期：約 4 週間

KJH-405 **[51]**

KJH-C405 **[60]**

KJH-605 **[57]**

KJH-C605 **[66]**

KJH-805 **[64]**

KJH-C805 **[72]**

奥行 **439**mm

(天板組合せ
奥行 445mm)

パールホワイト
在庫品

カラーオーダー
納期：約 4 週間

KJH-S405 **[49]**

KJH-CS405 **[57]**

KJH-S605 **[55]**

KJH-CS605 **[64]**

KJH-S805 **[61]**

KJH-CS805 **[70]**

▶オープン（スライド棚可動式）

天板組合せ
カウンター高さ
938
mm

アイテム高さ
900
mm



幅 **399** mm

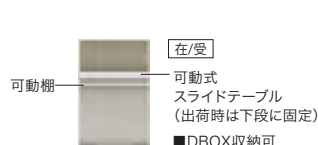

幅 **599** mm



(天板組合せ
奥行 500mm)

奥行 **492**mm

パールホワイト
在庫品

カラーオーダー
納期：約 4 週間

KJH-402 **[49]**

KJH-C402 **[55]**

KJH-602 **[54]**

KJH-C602 **[60]**

奥行 **439**mm

(天板組合せ
奥行 445mm)

パールホワイト
在庫品

カラーオーダー
納期：約 4 週間

KJH-S402 **[46]**

KJH-CS402 **[53]**

KJH-S602 **[51]**

KJH-CS602 **[57]**

カラーオーダーはボディのタイプをご指定ください。



ホワイト

ブラック

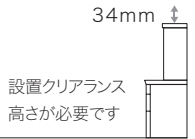

34mm
設置クリアランス
高さが必要です

☑ 全色受注生産
☑ 標準色は在庫品、その他色は受注生産品

▲は開扉となっており、丁番側にマークがあります。

▶オープン（引出収納 + 扉付）

扉内はオープンタイプのため
底板がありませんのでご注意ください。



☑
■DBOX収納可
*左開き

幅 399 mm

KJH-T405L [60]

納期:約4週間

KJH-CT405L [73]



☑
■DBOX収納可
*右開き

幅 399 mm

KJH-T405R [60]

納期:約4週間

KJH-CT405R [73]

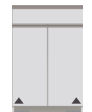

☑
■DBOX収納可

幅 599 mm

KJH-T605 [70]

納期:約4週間

KJH-CT605 [83]



☑
■DBOX収納可

幅 799 mm

KJH-T805 [80]

納期:約4週間

KJH-CT805 [93]

KJH-TS405L [57]

納期:約4週間

KJH-CTS405L [71]

KJH-TS405R [57]

納期:約4週間

KJH-CTS405R [71]

KJH-TS605 [67]

納期:約4週間

KJH-CTS605 [81]

KJH-TS805 [77]

納期:約4週間

KJH-CTS805 [91]

▶扉収納



☑/受
*左開き

幅 399 mm

KJH-408L [42]

KJH-C408L [49]

KJH-S408L [39]

KJH-CS408L [46]



☑/受
*右開き

幅 399 mm

KJH-408R [42]

KJH-C408R [49]

KJH-S408R [39]

KJH-CS408R [46]

▶脚パネル



☑
人造石天板には
取付けできません。

幅 35 mm

KJH-SP [18]

奥行 417mm

(天板組合せ奥行
500/445mm 共用)

■脚パネルオープン部の
対応間口

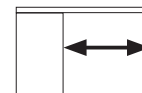

脚パネルの外側から
200mm~800mm



■脚パネルは両端設置不可



表記されている商品高さは、商品底部の三角座が含まれておりません。実際の高さは表記のプラス3mmになります。

KJ アイテム一覧表

COLOR 61色からお選びいただけます。

標準色	カラーオーダー	
		
	60	60
パールホワイト /ホワイト	カラーオーダー /ホワイト	カラーオーダー /ブラック

上台・下台・天板・上置・フィラー

▶ レギュラーカウンター

■ 下台

天板組合せ
カウンター高さ
848
mm

アイテム高さ
810
mm

▶ 引出収納



幅 **399** mm

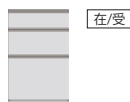

幅 **499** mm



幅 **599** mm

(天板組合せ
奥行 500mm)

奥行 **492**mm

奥行 **439**mm

(天板組合せ
奥行 445mm)

パールホワイト
在庫品

カラーオーダー
納期：約 4 週間

パールホワイト
在庫品

カラーオーダー
納期：約 4 週間

KJL-400 **[72]**

KJL-C400 **[89]**

KJL-S400 **[70]**

KJL-CS400 **[87]**

KJL-500 **[78]**

KJL-C500 **[96]**

KJL-S500 **[76]**

KJL-CS500 **[93]**

KJL-600 **[85]**

KJL-C600 **[102]**

KJL-S600 **[82]**

KJL-CS600 **[99]**

天板組合せ
カウンター高さ
848
mm

アイテム高さ
810
mm

▶ 家電収納



幅 **399** mm



幅 **599** mm

(天板組合せ
奥行 500mm)

奥行 **492**mm

奥行 **439**mm

(天板組合せ
奥行 445mm)

パールホワイト
在庫品

カラーオーダー
納期：約 4 週間

パールホワイト
在庫品

カラーオーダー
納期：約 4 週間

KJL-401 **[59]**

KJL-C401 **[71]**

KJL-S401 **[56]**

KJL-CS401 **[69]**

KJL-601 **[65]**

KJL-C601 **[77]**

KJL-S601 **[62]**

KJL-CS601 **[75]**

カラーオーダーはボディの
タイプをご指定ください。

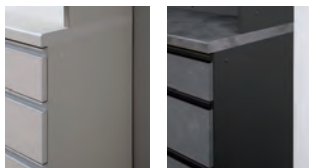

ホワイト

ブラック

34mm ↑

設置クリアランス
高さが必要です

在/受 標準色は在庫品、その他色は受注生産品

▶ 大引出収納



幅 699 mm

KJL-700 [91]

KJL-C700 [108]

KJL-S700 [88]

KJL-CS700 [105]



幅 799 mm

KJL-800 [97]

KJL-C800 [114]

KJL-S800 [94]

KJL-CS800 [112]



幅 899 mm

KJL-900 [103]

KJL-C900 [120]

KJL-S900 [100]

KJL-CS900 [118]



幅 599 mm

KJL-603 [72]

KJL-C603 [91]

KJL-S603 [70]

KJL-CS603 [88]

▶ 家電収納一体型

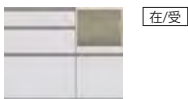

幅 999 mm

KJL-1000 [121]

KJL-C1000 [147]

KJL-S1000 [115]

KJL-CS1000 [141]



幅 999 mm

KJL-1001 [121]

KJL-C1001 [147]

KJL-S1001 [115]

KJL-CS1001 [141]



幅 1199 mm

KJL-1200 [132]

KJL-C1200 [158]

KJL-S1200 [126]

KJL-CS1200 [152]



幅 1199 mm

KJL-1201 [132]

KJL-C1201 [158]

KJL-S1201 [126]

KJL-CS1201 [152]

表記されている商品高さは、商品底部の三角座が含まれておりません。実際の高さは表記のプラス3mmになります。

KJ アイテム一覧表

上台・下台・天板・上置・フィラー

▶レギュラーカウンター

COLOR 61色からお選びいただけます。

標準色	カラーオーダー	
	60	60
パールホワイト /ホワイト	カラーオーダー /ホワイト	カラーオーダー /ブラック

■下台

天板組合せ
カウンター高さ
848
mm

アイテム高さ
810
mm

▶オープン（引出収納付）

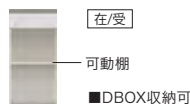

幅 **399** mm

KJL-405 **[50]**

KJL-C405 **[59]**

KJL-S405 **[48]**

KJL-CS405 **[56]**

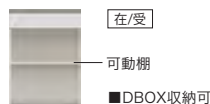

幅 **599** mm

KJL-605 **[56]**

KJL-C605 **[65]**

KJL-S605 **[54]**

KJL-CS605 **[62]**

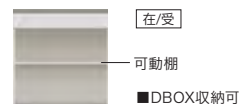

幅 **799** mm

KJL-805 **[62]**

KJL-C805 **[71]**

KJL-S805 **[60]**

KJL-CS805 **[69]**

(天板組合せ
奥行 500mm)

奥行 **492**mm

奥行 **439**mm

(天板組合せ
奥行 445mm)

パールホワイト
在庫品

カラーオーダー
納期：約 4 週間

パールホワイト
在庫品

カラーオーダー
納期：約 4 週間

▶オープン（スライド棚可動式）

天板組合せ
カウンター高さ
848
mm

アイテム高さ
810
mm



幅 **399** mm

KJL-402 **[48]**

KJL-C402 **[54]**

KJL-S402 **[45]**

KJL-CS402 **[51]**

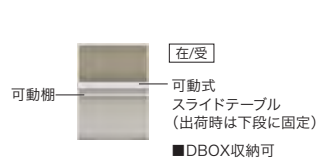

幅 **599** mm

KJL-602 **[53]**

KJL-C602 **[59]**

KJL-S602 **[50]**

KJL-CS602 **[56]**



(天板組合せ
奥行 500mm)

奥行 **492**mm

奥行 **439**mm

(天板組合せ
奥行 445mm)

パールホワイト
在庫品

カラーオーダー
納期：約 4 週間

パールホワイト
在庫品

カラーオーダー
納期：約 4 週間

カラーオーダーはボディの
タイプをご指定ください。



ホワイト

ブラック

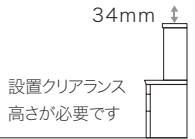

受 全色受注生産
在/受 標準色は在庫品、その他色は受注生産品

▲は開扉となっており、丁番側にマークがあります。

▶オープン（引出収納 + 扉付）

扉内はオープンタイプのため
底板がありませんのでご注意ください。



幅 399 mm

KJL-T405L [57]

納期:約4週間

KJL-CT405L [71]



KJL-T405R [57]

納期:約4週間

KJL-CT405R [71]



幅 599 mm

KJL-T605 [67]

納期:約4週間

KJL-CT605 [81]



幅 799 mm

KJL-T805 [77]

納期:約4週間

KJL-CT805 [91]

KJL-TS405L [55]

納期:約4週間

KJL-CTS405L [69]

KJL-TS405R [55]

納期:約4週間

KJL-CTS405R [69]

KJL-TS605 [65]

納期:約4週間

KJL-CTS605 [78]

KJL-TS805 [75]

納期:約4週間

KJL-CTS805 [88]

▶扉収納



幅 399 mm

KJL-408L [39]

KJL-C408L [46]

KJL-S408L [37]

KJL-CS408L [44]

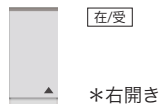

KJL-408R [39]

KJL-C408R [46]

KJL-S408R [37]

KJL-CS408R [44]

▶脚パネル

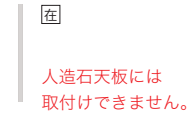

幅 35 mm

KJL-SP [17]

奥行 417mm
(天板組合せ奥行
500/445mm 共用)

■脚パネルオープン部の
対応間口

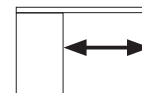

脚パネルの外側から
200mm~800mm

■脚パネルは両端設置不可



表記されている商品高さは、商品底部の三角座が含まれておりません。実際の高さは表記のプラス3mmになります。

KJ アイテム一覧表

上台・下台・天板・上置・フィラー

▶ 上下組合せ天板・カウンター天板 [ラミネート天板 (樹脂化粧シート)]

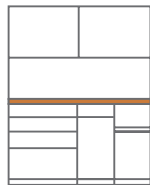

■ 上下組合せ天板 [ラミネート天板 (樹脂化粧シート)]

上台と下台の幅が同じタイプ

※組合せアイテムに以下のアイテムが含まれる場合は「カスタマイズ天板」でご注文下さい。

- ・上台 オープンタイプ (67Rを除く) 同士の組合せ
- ・上台 コーナーキャビネット (29タイプ)

アイテム高さ

38mm

奥行 500mm

奥行 445mm

受	各色 納期：約2週間	幅 400mm	幅 600mm			
		TRJ-40 [17]	TRJ-60 [19]			
在	各色 在庫品	幅 900mm	幅 1000mm	幅 1100mm	幅 1200mm	幅 1300mm
		TRJ-90 [23]	TRJ-100 [23]	TRJ-110 [24]	TRJ-120 [24]	TRJ-130 [27]
在	各色 在庫品	幅 1400mm	幅 1500mm	幅 1600mm	幅 1700mm	幅 1800mm
		TRJ-140 [27]	TRJ-150 [28]	TRJ-160 [28]	TRJ-170 [32]	TRJ-180 [32]
受	各色 納期：約2週間	幅 1900mm	幅 2000mm	幅 2100mm	幅 2200mm	幅 2300mm
		TRJ-190 [41]	TRJ-200 [41]	TRJ-210 [42]	TRJ-220 [42]	TRJ-230 [43]
受	各色 納期：約2週間	幅 2400mm				
		TRJ-240 [43]				
受	各色 納期：約2週間	幅 400mm	幅 600mm			
		TRJ-S40 [17]	TRJ-S60 [19]			
在	各色 在庫品	幅 900mm	幅 1000mm	幅 1100mm	幅 1200mm	幅 1300mm
		TRJ-S90 [23]	TRJ-S100 [23]	TRJ-S110 [24]	TRJ-S120 [24]	TRJ-S130 [27]
在	各色 在庫品	幅 1400mm	幅 1500mm	幅 1600mm	幅 1700mm	幅 1800mm
		TRJ-S140 [27]	TRJ-S150 [28]	TRJ-S160 [28]	TRJ-S170 [32]	TRJ-S180 [32]
受	各色 納期：約2週間	幅 1900mm	幅 2000mm	幅 2100mm	幅 2200mm	幅 2300mm
		TRJ-S190 [41]	TRJ-S200 [41]	TRJ-S210 [42]	TRJ-S220 [42]	TRJ-S230 [43]
受	各色 納期：約2週間	幅 2400mm				
		TRJ-S240 [43]				

COLOR

標準色



パールホワイト



セラミカネロ



■天板形状

図 全色受注生産

■カウンター天板[ラミネート天板(樹脂化粧シート)]

上台との連結穴が無い天板



アイテム高さ

38mm

受	各色 納期：約2週間	幅 400mm TRJ-40C [17]	幅 500mm TRJ-50C [19]	幅 600mm TRJ-60C [19]	幅 700mm TRJ-70C [22]	幅 800mm TRJ-80C [22]
在	各色 在庫品	幅 900mm TRJ-90C [23]	幅 1000mm TRJ-100C [23]	幅 1100mm TRJ-110C [24]	幅 1200mm TRJ-120C [24]	幅 1300mm TRJ-130C [27]
在	各色 在庫品	幅 1400mm TRJ-140C [27]	幅 1500mm TRJ-150C [28]	幅 1600mm TRJ-160C [28]	幅 1700mm TRJ-170C [32]	幅 1800mm TRJ-180C [32]
受	各色 納期：約2週間	幅 1900mm TRJ-190C [41]	幅 2000mm TRJ-200C [41]	幅 2100mm TRJ-210C [42]	幅 2200mm TRJ-220C [42]	幅 2300mm TRJ-230C [43]
受	各色 納期：約2週間	幅 2400mm TRJ-240C [43]				
受	各色 納期：約2週間	幅 400mm TRJ-S40C [17]	幅 500mm TRJ-S50C [19]	幅 600mm TRJ-S60C [19]	幅 700mm TRJ-S70C [22]	幅 800mm TRJ-S80C [22]
在	各色 在庫品	幅 900mm TRJ-S90C [23]	幅 1000mm TRJ-S100C [23]	幅 1100mm TRJ-S110C [24]	幅 1200mm TRJ-S120C [24]	幅 1300mm TRJ-S130C [27]
在	各色 在庫品	幅 1400mm TRJ-S140C [27]	幅 1500mm TRJ-S150C [28]	幅 1600mm TRJ-S160C [28]	幅 1700mm TRJ-S170C [32]	幅 1800mm TRJ-S180C [32]
受	各色 納期：約2週間	幅 1900mm TRJ-S190C [41]	幅 2000mm TRJ-S200C [41]	幅 2100mm TRJ-S210C [42]	幅 2200mm TRJ-S220C [42]	幅 2300mm TRJ-S230C [43]
受	各色 納期：約2週間	幅 2400mm TRJ-S240C [43]				

奥行 500mm

奥行 445mm

KJ アイテム一覧表

上台・下台・天板・上置・フィラー

▶ カスタマイズ天板 [ラミネート天板 (樹脂化粧シート)]・[人造石天板]

■ カスタマイズ天板 [ラミネート天板 (樹脂化粧シート)]

設置指示書に従って、連結穴を加工する天板です。

組合せアイテムに以下のアイテムが含まれる場合は「カスタマイズ天板」でご注文下さい。

上台と下台の幅が異なるタイプ



上台 (67Rを除く)
オープンタイプ同士

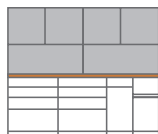

上台コーナー
キャビネット

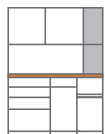

アイテム高さ

38mm

COLOR

標準色



パールホワイト



セラミカネロ



■天板形状

指示書が必要：
L33

各色 納期：約2週間	幅 800mm	幅 900mm	幅 1000mm	幅 1100mm	幅 1200mm	幅 1300mm
	TRJ-X80 [22]	TRJ-X90 [24]	TRJ-X100 [24]	TRJ-X110 [26]	TRJ-X120 [26]	TRJ-X130 [32]
指示書が必要 受(備)	幅 1400mm TRJ-X140 [32]	幅 1500mm TRJ-X150 [33]	幅 1600mm TRJ-X160 [33]	幅 1700mm TRJ-X170 [38]	幅 1800mm TRJ-X180 [38]	幅 1900mm TRJ-X190 [41]
奥行 500mm	幅 2000mm TRJ-X200 [41]	幅 2100mm TRJ-X210 [42]	幅 2200mm TRJ-X220 [42]	幅 2300mm TRJ-X230 [43]	幅 2400mm TRJ-X240 [43]	
奥行 445mm	幅 800mm TRJ-XS80 [22]	幅 900mm TRJ-XS90 [24]	幅 1000mm TRJ-XS100 [24]	幅 1100mm TRJ-XS110 [26]	幅 1200mm TRJ-XS120 [26]	幅 1300mm TRJ-XS130 [32]
各色 納期：約2週間	幅 1400mm TRJ-XS140 [32]	幅 1500mm TRJ-XS150 [33]	幅 1600mm TRJ-XS160 [33]	幅 1700mm TRJ-XS170 [38]	幅 1800mm TRJ-XS180 [38]	幅 1900mm TRJ-XS190 [41]
指示書が必要 受(備)	幅 2000mm TRJ-XS200 [41]	幅 2100mm TRJ-XS210 [42]	幅 2200mm TRJ-XS220 [42]	幅 2300mm TRJ-XS230 [43]	幅 2400mm TRJ-XS240 [43]	

図 全色受注生産

■人造石天板・受注生産

(90%天然水晶を使用した人造石)

設置指示書に従って、連結穴を加工する天板です。 ※脚パネルは取付できません。



天板形状

天然石に近い質感を実現

天然鉱物（水晶）を多く含有し、従来の人工大理石のアクリルやポリエステル系樹脂とは違い、天然石に近い質感を実現しています。

さらに天然の大理石と比べ、もろさや汚れの浸み込みにくい仕様になっており、キッチンに最適な素材です。

COLOR

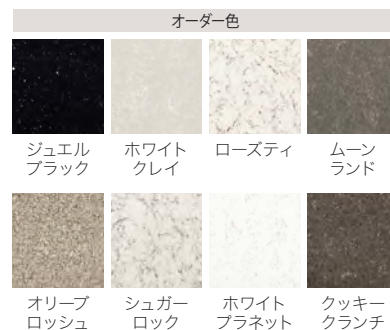

アイテム高さ

38mm

指示書が必要：
L33

全色
納期：約4週間

指示書が
必要です

受(指)

幅 400mm	幅 500mm	幅 600mm	幅 700mm	幅 800mm	幅 900mm
TKJ-X40 [71]	TKJ-X50 [71]	TKJ-X60 [71]	TKJ-X70 [71]	TKJ-X80 [71]	TKJ-X90 [86]
幅 1000mm	幅 1100mm	幅 1200mm	幅 1300mm	幅 1400mm	幅 1500mm
TKJ-X100 [86]	TKJ-X110 [91]	TKJ-X120 [91]	TKJ-X130 [97]	TKJ-X140 [97]	TKJ-X150 [119]
幅 1600mm	幅 1700mm	幅 1800mm	幅 1900mm	幅 2000mm	幅 2100mm
TKJ-X160 [119]	TKJ-X170 [123]	TKJ-X180 [123]	TKJ-X190 [147]	TKJ-X200 [147]	TKJ-X210 [156]
幅 2200mm	幅 2300mm	幅 2400mm			
TKJ-X220 [156]	TKJ-X230 [170]	TKJ-X240 [170]			

奥行 500mm

奥行 445mm

全色
納期：約4週間

指示書が
必要です

受(指)

幅 400mm	幅 500mm	幅 600mm	幅 700mm	幅 800mm	幅 900mm
TKJ-XS40 [71]	TKJ-XS50 [71]	TKJ-XS60 [71]	TKJ-XS70 [71]	TKJ-XS80 [71]	TKJ-XS90 [86]
幅 1000mm	幅 1100mm	幅 1200mm	幅 1300mm	幅 1400mm	幅 1500mm
TKJ-XS100 [86]	TKJ-XS110 [91]	TKJ-XS120 [91]	TKJ-XS130 [97]	TKJ-XS140 [97]	TKJ-XS150 [119]
幅 1600mm	幅 1700mm	幅 1800mm	幅 1900mm	幅 2000mm	幅 2100mm
TKJ-XS160 [119]	TKJ-XS170 [123]	TKJ-XS180 [123]	TKJ-XS190 [147]	TKJ-XS200 [147]	TKJ-XS210 [156]
幅 2200mm	幅 2300mm	幅 2400mm			
TKJ-XS220 [156]	TKJ-XS230 [170]	TKJ-XS240 [170]			

KJ アイテム一覧表

上台・下台・天板・上置・フィラー

■上置

奥行
331
mm

 *左開き
※転倒防止用器具は付きません

 *右開き
※転倒防止用器具は付きません

 *左開き

 *右開き

幅 **199** mm

幅 **399** mm

ハイタイプ

受注生産

高さ

326~600
mm

パールホワイト
納期：約2週間

カラーオーダー
納期：約4週間

KJ-VH20UL [30]

KJ-VH20UR [30]

KJ-VH40UL [39]

KJ-VH40UR [39]

KJ-CVH20UL [32]

KJ-CVH20UR [32]

KJ-CVH40UL [42]

KJ-CVH40UR [42]

ロータイプ

受注生産

高さ

210~325
mm

パールホワイト
納期：約2週間

カラーオーダー
納期：約4週間

KJ-VL20UL [24]

KJ-VL20UR [24]

KJ-VL40UL [30]

KJ-VL40UR [30]

KJ-CVL20UL [26]

KJ-CVL20UR [26]

KJ-CVL40UL [32]

KJ-CVL40UR [32]

奥行
331
mm









幅 **1099** mm

幅 **1199** mm

幅 **1299** mm

幅 **1399** mm

ハイタイプ

受注生産

高さ

326~600
mm

パールホワイト
納期：約2週間

カラーオーダー
納期：約4週間

KJ-VH110U [62]

KJ-VH120U [70]

KJ-VH130U [72]

KJ-VH140U [76]

KJ-CVH110U [66]

KJ-CVH120U [72]

KJ-CVH130U [76]

KJ-CVH140U [80]

ロータイプ

受注生産

高さ

210~325
mm

パールホワイト
納期：約2週間

カラーオーダー
納期：約4週間

KJ-VL110U [50]

KJ-VL120U [54]

KJ-VL130U [56]

KJ-VL140U [59]

KJ-CVL110U [54]

KJ-CVL120U [58]

KJ-CVL130U [62]

KJ-CVL140U [63]

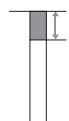

上置高さの求め方

$$\boxed{\text{ミリ}} - \boxed{\text{ミリ}} - 13_{\text{ミリ}} = \boxed{\text{上置高さ}}_{\text{ミリ}}$$

(天井高さ) (本体高さ) (余裕寸法10ミリ+三角座)

H30~209の場合は「転倒防止機能付きフィラー」で対応できます。

▶詳細はP.39,40を参照

COLOR 61色からお選びいただけます。

標準色	カラーオーダー	
パール ホワイト	カラーオーダー /ホワイト	カラーオーダー /ブラック
	60	60

▲は開扉となっており、丁番側にマークがあります。
 受 全色受注生産



幅 599 mm

KJ-VH60U [45]

KJ-CVH60U [46]



幅 899 mm

KJ-VH90U [56]

KJ-CVH90U [59]



幅 999 mm

KJ-VH100U [61]

KJ-CVH100U [64]

上置タイプ

ハイ
タイプ

梁があっても設置できます。



■梁カットカスタマイズ(上置用)

受注生産品 納期 図面承認後 約3週間

XZ-UCUT [13] ※料金は商品1台当たりで
設定されております。

指示書が必要:L17

KJ-VL60U [35]

KJ-CVL60U [37]

KJ-VL90U [45]

KJ-CVL90U [50]

KJ-VL100U [49]

KJ-CVL100U [53]

ロー
タイプ



幅 1499 mm

KJ-VH150U [77]

KJ-CVH150U [81]



幅 1599 mm

KJ-VH160U [81]

KJ-CVH160U [85]



幅 1699 mm

KJ-VH170U [85]

KJ-CVH170U [88]



幅 1799 mm

KJ-VH180U [87]

KJ-CVH180U [90]

上置タイプ

ハイ
タイプ

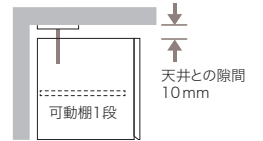

KJ-VL150U [60]

KJ-CVL150U [64]

KJ-VL160U [61]

KJ-CVL160U [66]

KJ-VL170U [64]

KJ-CVL170U [70]

KJ-VL180U [67]

KJ-CVL180U [72]

ロー
タイプ

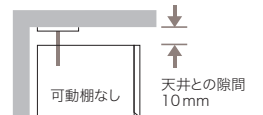

転倒防止機能付き

■転倒防止用器具

転倒防止用器具と天井は面と面で固定されるので、安定性が高く家具をしっかり固定できます。

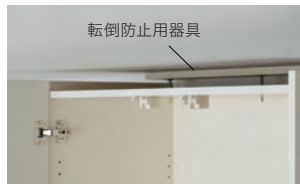

※転倒防止用器具は万が一の地震発生時の家具の転倒リスクを低減する機能を有していますが地震発生時の被害防止を保証するものではありません。

■複数のアジャスターでしっかり固定

天井との突っ張りを支えるアジャスターは上置の幅によって適切に設定されています。

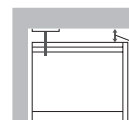
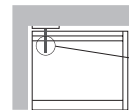
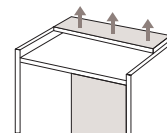
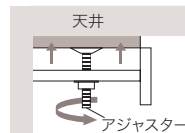

KJ アイテム一覧表

上台・下台・天板・上置・フィラー

■ 転倒防止機能付きフィラー

高さオーダー可能なフィラーで、すっきり隙間を埋めるだけでなく、家具の転倒する危険性を少なくします。

■ H80mm～209mm用フィラー品番一覧表 ※H30mm～79mm用フィラーについてはお問い合わせください。

シリーズ名	色柄		幅200mm※2)	幅400mm	幅600mm	幅900mm
KJ	パールホワイト		GWO-B20 【17】	GWO-B40 【24】	GWO-B60 【26】	GWO-B90 【29】
	60色 カラー オーダー ※1)	ボディータイプ: ホワイト	GO-B20 【17】	GO-B40 【24】	GO-B60 【26】	GO-B90 【29】
		ボディータイプ: ブラック	GOM-B20 【17】	GOM-B40 【24】	GOM-B60 【26】	GOM-B90 【29】

シリーズ名	色柄		幅1600mm	幅1700mm	幅1800mm
KJ	パールホワイト		GWO-B160 【36】	GWO-B170 【40】	GWO-B180 【40】
	60色 カラー オーダー ※1)	ボディータイプ: ホワイト	GO-B160 【36】	GO-B170 【40】	GO-B180 【40】
		ボディータイプ: ブラック	GOM-B160 【36】	GOM-B170 【40】	GOM-B180 【40】



※フィラーに収納スペースはございません。

■ ご注文方法

ご注文の際は、商品名、フィラー品番、カラー、数量、フィラー高さをご指定ください。詳しい仕様は、カタログをご確認ください。

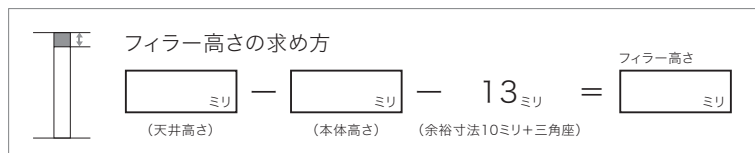



■ 注意事項

※受注生産品のご注文後のキャンセル・変更はお受けできません。
 ・複数の商品をまたいでフィラーを設置することはできません。
 商品1台につき、1台のフィラーが必要です。

※転倒防止用機能は万が一の地震発生時の家具の転倒リスクを低減する機能を有していますが地震発生時の被害防止を保証するものではありません。

・この商品は、リデュース(産業廃棄物の発生抑制)を考えた素材で生産されております。その為、裏面の色・素材が表面と異なり、また様々な色・素材が混ざり合っております。ご了承ください。

COLOR 61色からお選びいただけます。

標準色	カラーオーダー	
		
	60	60
パール ホワイト	カラーオーダー /ホワイト	カラーオーダー /ブラック

標準色 納期 約 2 週間	カラーオーダー 納期 約 4 週間
------------------	----------------------

幅1000mm	幅1100mm	幅1200mm	幅1300mm	幅1400mm	幅1500mm
GWO-B100 [32]	GWO-B110 [32]	GWO-B120 [34]	GWO-B130 [34]	GWO-B140 [35]	GWO-B150 [35]
GO-B100 [32]	GO-B110 [32]	GO-B120 [34]	GO-B130 [34]	GO-B140 [35]	GO-B150 [35]
GOM-B100 [32]	GOM-B110 [32]	GOM-B120 [34]	GOM-B130 [34]	GOM-B140 [35]	GOM-B150 [35]

※1) カラーオーダーのフィラーについて、下記のは前板中央部に継ぎ目が入ります。
カラーオーダー 60色：W1100以上



※2) W200サイズのフィラーに転倒防止用器具はつきません。

KJ アイテム一覧表

RECOMMENDED OPTION & CUSTOMIZE

おすすめオプション&カスタマイズのご紹介

ダストボックス

パモウナの食器棚に収納できるダストボックス。オープン部に最適な左右両開きタイプも登場。



左右両開きダストボックス (オープン部専用)

■40Lタイプ

W276・D435・H486 (ふたオープン時 H614)

1ヶ入り XA-40F-1 **[7.5]**

2ヶ入り XA-40F-2 **[11.5]**

※40Lタイプの開閉方法はフットペダルのみにになります。

COLOR

■40Lタイプご注文方法
 ホワイト ブラック ダストボックス品番と、カラーを指定してください。



■26.5Lタイプ

W232・D368・H440 (ふたオープン時 H700)

1ヶ入り XA-26-1 **[7]**

2ヶ入り XA-26-2 **[11]**

3ヶ入り XA-26-3 **[13]**

26.5Lの入れ方 (引出)

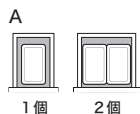

※横向きには入りませんのでご注意ください。



■15Lタイプ

W190・D309・H431 (ふたオープン時 H690)

1ヶ入り XA-15B-1 **[5.5]**

2ヶ入り XA-15B-2 **[7.5]**

3ヶ入り XA-15B-3 **[10]**

15Lの入れ方 (引出)

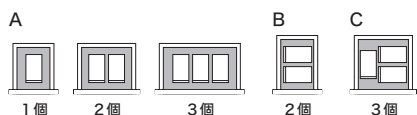

Ⓐ…ダストボックスを収納した場合、棚板が付けられなくなります。

Ⓑ…スライドテーブル上段取付時

【KJシリーズ】ダストボックス対応表

— …対応不可

カウンタータイプ	奥行	品番	ダストボックス 収納可能数		
			40L	26.5L	15L
ハイカウンター	奥深 D500	KJH-400~900	—	—	—
		KJH-401	—	1個 Ⓐ	A 2個 Ⓐ B
		KJH-601	—	2個 Ⓐ	A 3個 Ⓐ C
		KJH-402	1個 Ⓑ	1個 Ⓐ/Ⓑ	1個 Ⓐ/Ⓑ
		KJH-602	2個 Ⓑ	2個 Ⓐ/Ⓑ	2個 Ⓐ/Ⓑ
		KJH-603	—	2個 Ⓐ	A 3個 Ⓐ C
		KJH-405	1個	1個 Ⓐ	1個 Ⓐ
		KJH-T405L/R	1個	1個 Ⓐ	1個 Ⓐ
		KJH-605	2個	2個 Ⓐ	2個 Ⓐ
		KJH-T605	2個	2個 Ⓐ	2個 Ⓐ
		KJH-805	2個	3個 Ⓐ	4個 Ⓐ
		KJH-T805	2個	3個 Ⓐ	4個 Ⓐ
		KJH-408L/R	—	—	—
		KJH-1000, 1001, 1200, 1201	—	1個 Ⓐ	A 2個 Ⓐ B
	奥浅 D445	KJH-S400~S900	—	—	—
		KJH-S401	—	—	1個 Ⓐ A
		KJH-S601	—	—	2個 Ⓐ A
KJH-S402		1個 Ⓑ	1個 Ⓐ/Ⓑ	1個 Ⓐ/Ⓑ	
KJH-S602		2個 Ⓑ	2個 Ⓐ/Ⓑ	2個 Ⓐ/Ⓑ	
KJH-S603		—	—	2個 Ⓐ A	
KJH-S405		1個	1個 Ⓐ	1個 Ⓐ	
KJH-TS405L/R		—	1個 Ⓐ	1個 Ⓐ	
KJH-S605		2個	2個 Ⓐ	2個 Ⓐ	
KJH-TS605		—	2個 Ⓐ	2個 Ⓐ	
KJH-S805		2個	3個 Ⓐ	4個 Ⓐ	
KJH-TS805		—	3個 Ⓐ	4個 Ⓐ	
KJH-S408L/R		—	—	—	
KJH-S1000, S1001, S1200, S1201	—	—	1個 Ⓐ A		
レギュラーカウンター	奥深 D500	KJL-400~900	—	—	—
		KJL-401	—	—	—
		KJL-601	—	—	—
		KJL-402	1個 Ⓐ/Ⓑ	1個 Ⓐ/Ⓑ	1個 Ⓐ/Ⓑ
		KJL-602	2個 Ⓐ/Ⓑ	2個 Ⓐ/Ⓑ	2個 Ⓐ/Ⓑ
		KJL-603	—	2個 Ⓐ	A 3個 Ⓐ C
		KJL-405	1個 Ⓐ	1個 Ⓐ	1個 Ⓐ
		KJL-T405L/R	1個 Ⓐ	1個 Ⓐ	1個 Ⓐ
		KJL-605	2個 Ⓐ	2個 Ⓐ	2個 Ⓐ
		KJL-T605	2個 Ⓐ	2個 Ⓐ	2個 Ⓐ
		KJL-805	2個 Ⓐ	3個 Ⓐ	4個 Ⓐ
		KJL-T805	2個 Ⓐ	3個 Ⓐ	4個 Ⓐ
		KJL-408L/R	—	—	—
		KJL-1000, 1001, 1200, 1201	—	—	—
	奥浅 D445	KJL-S400~S900	—	—	—
		KJL-S401	—	—	—
		KJL-S601	—	—	—
		KJL-S402	1個 Ⓐ/Ⓑ	1個 Ⓐ/Ⓑ	1個 Ⓐ/Ⓑ
		KJL-S602	2個 Ⓐ/Ⓑ	2個 Ⓐ/Ⓑ	2個 Ⓐ/Ⓑ
		KJL-S603	—	—	2個 Ⓐ A
		KJL-S405	1個 Ⓐ	1個 Ⓐ	1個 Ⓐ
		KJL-TS405L/R	—	1個 Ⓐ	1個 Ⓐ
		KJL-S605	2個 Ⓐ	2個 Ⓐ	2個 Ⓐ
		KJL-TS605	—	2個 Ⓐ	2個 Ⓐ
		KJL-S805	2個 Ⓐ	3個 Ⓐ	4個 Ⓐ
		KJL-TS805	—	3個 Ⓐ	4個 Ⓐ
		KJL-S408L/R	—	—	—
KJL-S1000, S1001, S1200, S1201	—	—	—		

棚板追加



食器類の種類や数によって収納の仕方もそれぞれです。
棚板を上手に使えば収納力もぐんとアップします。

可動棚サイズ 受注生産品 納期約3週間

幅400mm以下 **XT-1 [5]**

幅401mm以上 **XT-2 [6]**

可動棚が標準装備のアイテムに追加可能です。

※規格サイズ以外の対応はお受けできません。

■ご注文方法

ご注文の際は、商品名・上下台と棚板の大きさ、カラーが分かるように指定してください。

食器棚上台オープン部側板配線穴あけ



■ZA-50(コード配線用)

直径50mm



品番 受注生産品 納期約2週間

ZA-50 [8]

対応商品：食器棚上台オープン部側板

指示書が必要：
L35

■注意事項

- ・配線穴の位置は固定です。
- ・配線キャップは白色になります。
- ・2台連結して貫通させたい場合はそれぞれの本体に対して料金がかかります。

■配線穴位置(固定位置)

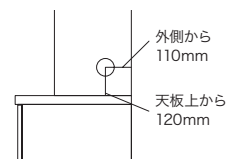

OPTION & CUSTOMIZE

詳細・ご注文は総合カタログへ

裏面化粧



お部屋を商品で間仕切る場合など、商品の裏面が見えても大丈夫な様に「ホワイト」に化粧板仕上げします。

対応商品は右記の対応一覧をご確認ください。

台輪カット



台輪部分をカットして、少し低くすることができます。

高さをもう少し低くしたい方のために家具のいちばん下部分の台輪を短くカットします。

対応商品は右記の対応一覧をご確認ください。

皿仕切りセット



ボード ボール

引出しの開閉時も安心。大切な食器がぶつかり合うのを防ぎます。



● …皿仕切りセット収納可能
※幅899mm以上はボードが2枚に分かれます。

間仕切りセット



ボード プレート

引出し内を最大限に活用できます。タテ・ヨコお好みでプレートを調節してください。



▲ …間仕切りセット収納可能
※幅899mm以上はボードが2枚に分かれます。

トースターラック

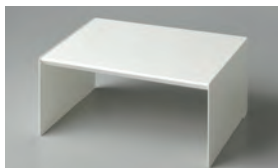

カウンター天板上に置くだけで新たなスペースを設けることができます。

ウェーブトレイ



こまごまとしたキッチンツールを美しく分類して整理できる便利なトレイです。また、樹脂製ですので丸洗い可能です。

対応品番	D50cm	D45cm
	ZT-I	ZT-SI

バックボード穴あけ



既存のコンセント・スイッチを塞ぐことなく穴を開けることでお好みの位置に食器棚を設置できます。

コンセント追加取付け



家電製品をたくさん使用したい方のためにコンセントを追加することができます。

★ …対応可能
 — …対応不可

裏面化粧・台輪カット 対応一覧

シリーズ	アイテム	タイプ	品番	台輪カット 最大カット 25mm	裏面化粧					
					穴あけ無		穴あけ有		XR-T 天板	
					上台	下台	上台	下台		
KJ	上台	引戸	KJA-H40KL/R、60K	—	★	—	—	—	—	
			KJA-H90R ~ 180R	—	★	—	★	—	—	
			KJA-L40KL/R、60K	—	★	—	—	—	—	
			KJA-L90R ~ 180R	—	★	—	★	—	—	
		開扉	KJB-H40KL/R、60K	—	★	—	—	—	—	
			KJB-H90R ~ 180R	—	★	—	★	—	—	
			KJB-L40KL/R、60K	—	★	—	—	—	—	
		共通	KJB-L90R ~ 180R	—	★	—	★	—	—	
			KJ-H29SL/R	—	—	—	—	—	—	
			KJ-H41KL/R	—	★	—	—	—	—	
			KJ-H67R	—	★	—	★	—	—	
		下台	奥深 D500	KJL-29SL/R	—	—	—	—	—	—
				KJ-L29SL/R	—	—	—	—	—	—
				KJ-L41KL/R	—	★	—	—	—	—
				KJ-L67R	—	★	—	★	—	—
				KJH-400 ~ 900	★	—	★	—	—	—
	KJH-401、601			★	—	★	—	★	—	
	KJH-402、602			—	—	★	—	★	—	
	KJH-603			★	—	★	—	—	—	
	KJH-405、605、805			—	—	★	—	—	—	
	KJH-T405L/R、T605、T805			—	—	★	—	—	—	
	KJH-408L/R			★	—	★	—	—	—	
	KJH-1000、1200			★	—	★	—	★	—	
	KJH-1001、1201			★	—	★	—	★	—	
	KJL-400 ~ 900			★	—	★	—	—	—	
	KJL-401、601			★	—	★	—	★	—	
	KJL-402、602			—	—	★	—	★	—	
	KJL-603		★	—	★	—	—	—		
	KJL-405、605、805		—	—	★	—	—	—		
	KJL-T405L/R、T605、T805		—	—	★	—	—	—		
	KJL-408L/R		★	—	★	—	—	—		
	KJL-1000、1200		★	—	★	—	★	—		
	KJL-1001、1201		★	—	★	—	★	—		
	奥浅 D445		KJH-S400 ~ S900	★	—	★	—	—	—	
			KJH-S401、S601	★	—	★	—	★	—	
			KJH-S402、S602	—	—	★	—	★	—	
			KJH-S603	★	—	★	—	—	—	
			KJH-S405、S605、S805	—	—	★	—	—	—	
			KJH-TS405L/R、TS605、TS805	—	—	★	—	—	—	
		KJH-S408L/R	★	—	★	—	—	—		
		KJH-S1000、S1200	★	—	★	—	★	—		
		KJH-S1001、S1201	★	—	★	—	★	—		
		KJL-S400 ~ S900	★	—	★	—	—	—		
		KJL-S401、S601	★	—	★	—	★	—		
KJL-S402、S602		—	—	★	—	★	—			
共通	KJL-S603	★	—	★	—	—	—			
	KJL-S405、S605、S805	—	—	★	—	—	—			
	KJL-TS405L/R、TS605、TS805	—	—	★	—	—	—			
	KJL-S408L/R	★	—	★	—	—	—			
天板	共通	KJL-S1000、S1200	★	—	★	—	★	—		
		KJL-S1001、S1201	★	—	★	—	★	—		
			KJH-SP	—	—	—	—	—		
			KJL-SP	—	—	—	—	—		
			TRJ (ラミネート天板)	—	—	—	—	★		

■組合せ時 側面寸法

ハイカウンター

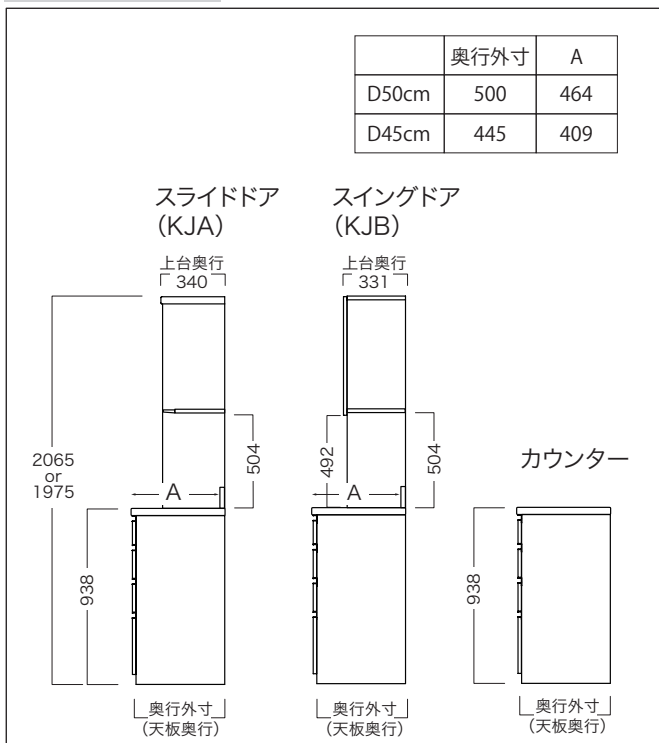

レギュラーカウンター

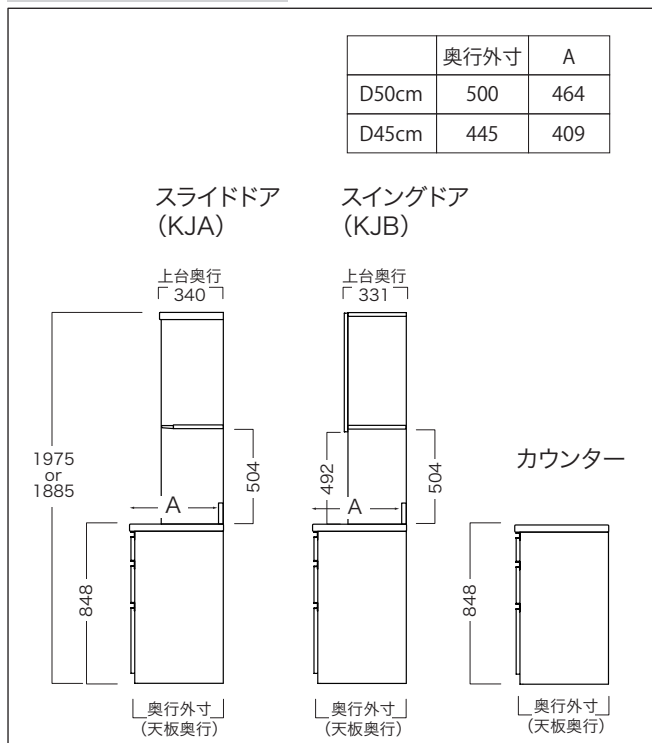

詳細情報 (シリーズ共通)

上台

■耐荷重

- ・固定棚板：約20kg (1枚あたり)
- ・可動棚板：約20kg (1枚あたり)

■梱包：1梱包

■コンセント

- ・コード長さ：1.9m

下台

■耐荷重

- ・引出：約20kg (1杯あたり)
- ・可動棚板：約20kg (1枚あたり)
- ・スライドテーブル：約10kg

■梱包：1梱包

■コンセント

- ・コード長さ：1.9m

■スライド時奥行寸法

- ・引出：(D500) 組合せ時奥行外寸+402mm
(D445) 組合せ時奥行外寸+334mm
- ・スライドテーブル：(D500) 組合せ時奥行外寸+422mm
(D445) 組合せ時奥行外寸+376mm

スイングドア扉幅サイズ (KJB)

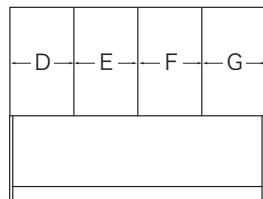
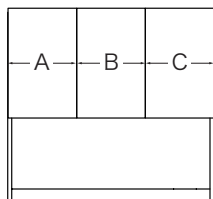

	A	B	C	D	E	F	G
KJB-H/L90R	296	296	296	—	—	—	—
KJB-H/L100R	296	396	296	—	—	—	—
KJB-H/L110R	396	346	346	—	—	—	—
KJB-H/L120R	396	396	396	—	—	—	—
KJB-H/L130R	—	—	—	296	346	346	296
KJB-H/L140R	—	—	—	346	346	346	346
KJB-H/L150R	—	—	—	346	396	396	346
KJB-H/L160R	—	—	—	396	396	396	396
KJB-H/L170R	—	—	—	446	396	396	446
KJB-H/L180R	—	—	—	496	396	396	496

上台/スライドドア

ハイタイプ

KJA-H90R~110R

◎共通側面図

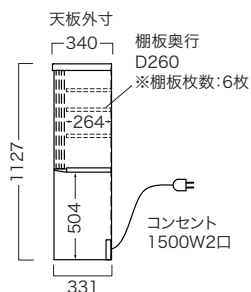

■正面図

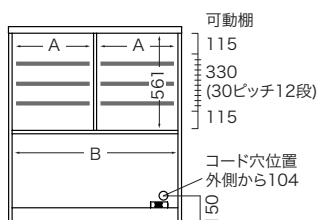

	外寸W	A	B
KJA-H90R	900	420	857
KJA-H100R	1000	470	957
KJA-H110R	1100	520	1057

上台/スライドドア

ハイタイプ

KJA-H120R~180R

◎共通側面図

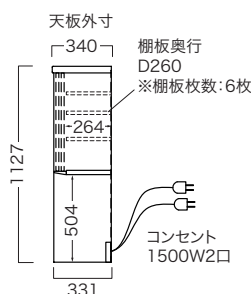

■正面図

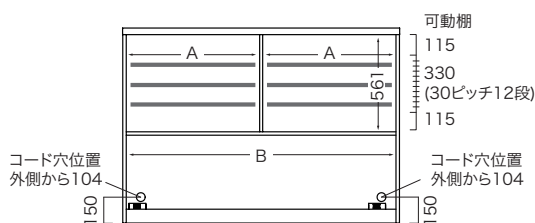

	外寸W	A	B
KJA-H120R	1200	570	1157
KJA-H130R	1300	620	1257
KJA-H140R	1400	670	1357
KJA-H150R	1500	720	1457
KJA-H160R	1600	770	1557
KJA-H170R	1700	820	1657
KJA-H180R	1800	870	1757

上台/スライドドア

ロータイプ

KJA-L90R~110R

◎共通側面図

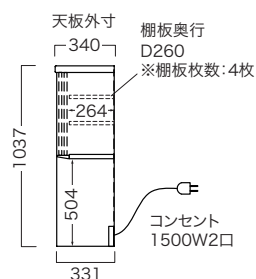

■正面図

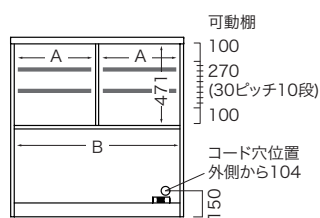

	外寸W	A	B
KJA-L90R	900	420	857
KJA-L100R	1000	470	957
KJA-L110R	1100	520	1057

上台/スライドドア

ロータイプ

KJA-L120R~180R

◎共通側面図

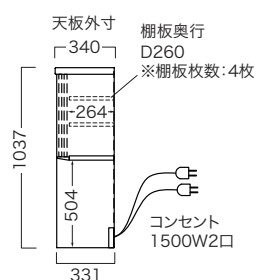

■正面図

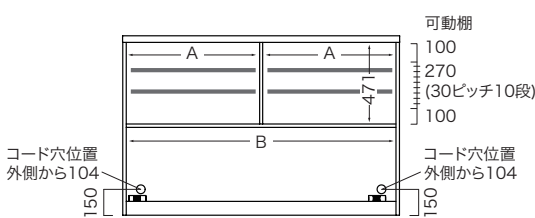

	外寸W	A	B
KJA-L120R	1200	570	1157
KJA-L130R	1300	620	1257
KJA-L140R	1400	670	1357
KJA-L150R	1500	720	1457
KJA-L160R	1600	770	1557
KJA-L170R	1700	820	1657
KJA-L180R	1800	870	1757

上台/スイングドア ハイタイプ KJB-H90R~110R

◎共通側面図

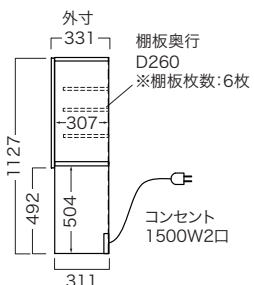

■正面図

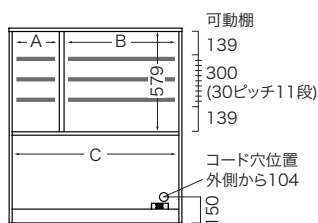

	外寸W	A	B	C
KJB-H90R	900	272	563	863
KJB-H100R	1000	272	663	963
KJB-H110R	1100	372	663	1063

上台/スイングドア ハイタイプ KJB-H120R

◎共通側面図

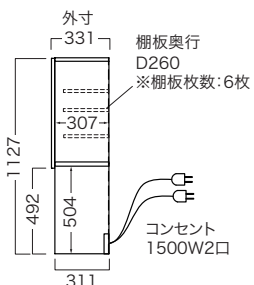

■正面図

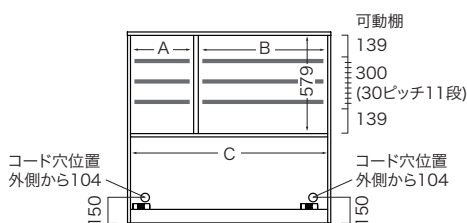

	外寸W	A	B	C
KJB-H120R	1200	372	763	1163

上台/スイングドア ハイタイプ KJB-H130R~160R

◎共通側面図

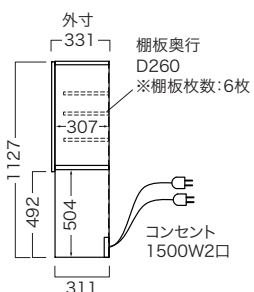

■正面図

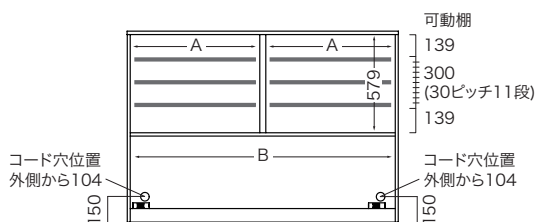

	外寸W	A	B
KJB-H130R	1300	614	1263
KJB-H140R	1400	664	1363
KJB-H150R	1500	714	1463
KJB-H160R	1600	764	1563

上台/スイングドア ハイタイプ KJB-H170R~180R

◎共通側面図

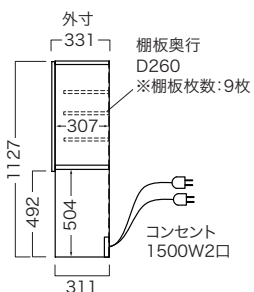

■正面図

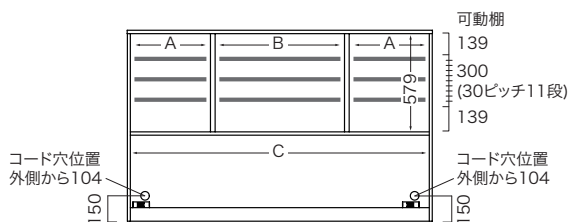

	外寸W	A	B	C
KJB-H170R	1700	422	763	1663
KJB-H180R	1800	472	763	1763

上台/スイングドア

ロータイプ

KJB-L90R~110R

◎共通側面図

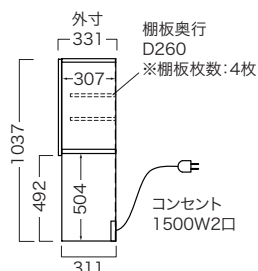

■正面図

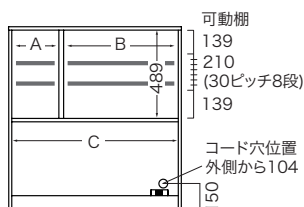

	外寸W	A	B	C
KJB-L90R	900	272	563	863
KJB-L100R	1000	272	663	963
KJB-L110R	1100	372	663	1063

上台/スイングドア

ロータイプ

KJB-L120R

◎共通側面図

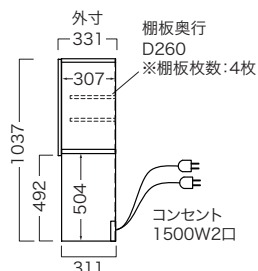

■正面図

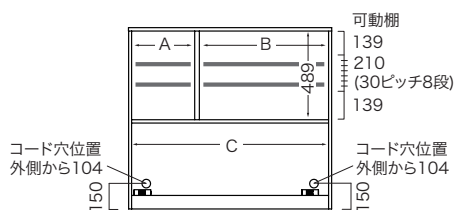

	外寸W	A	B	C
KJB-L120R	1200	372	763	1163

上台/スイングドア

ロータイプ

KJB-L130R~160R

◎共通側面図

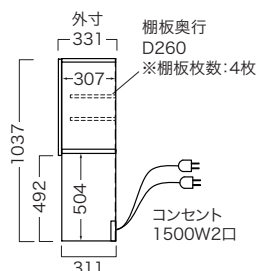

■正面図

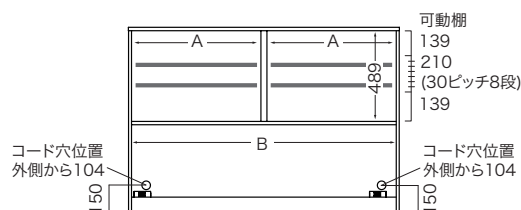

	外寸W	A	B
KJB-L130R	1300	614	1263
KJB-L140R	1400	664	1363
KJB-L150R	1500	714	1463
KJB-L160R	1600	764	1563

上台/スイングドア

ロータイプ

KJB-L170R~180R

◎共通側面図

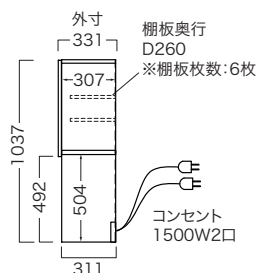

■正面図

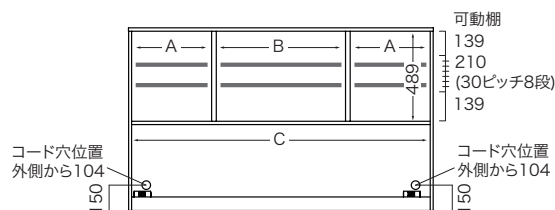

	外寸W	A	B	C
KJB-L170R	1700	422	763	1663
KJB-L180R	1800	472	763	1763

点線部、 は可動棚

上台ハイタイプ キャビネット:スライドドア用

KJA-H40KL/R

■正面図

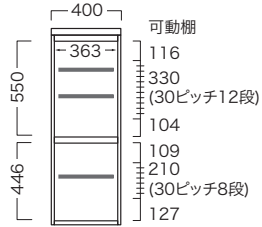

■側面図

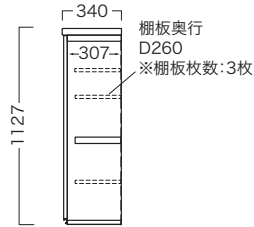

KJA-H60K

■正面図

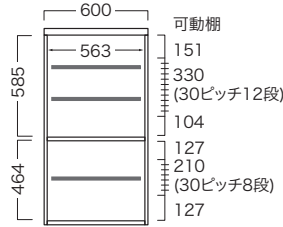

■側面図

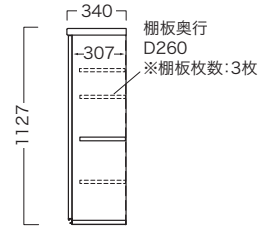

上台ハイタイプ キャビネット:スイングドア用

KJB-H40KL/R

■正面図

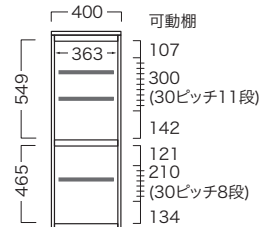

■側面図

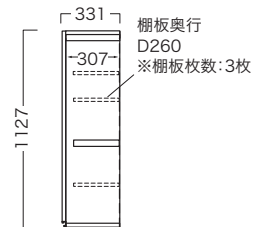

KJB-H60K

■正面図

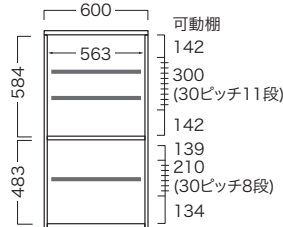

■側面図

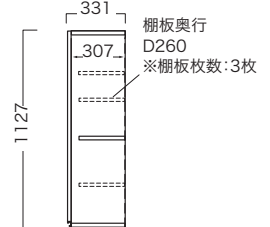

上台ハイタイプ フードストッカー

KJ-H41KL/R

■正面図

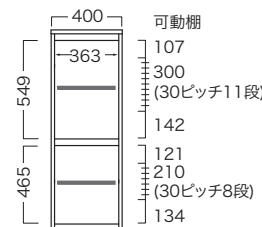

■側面図

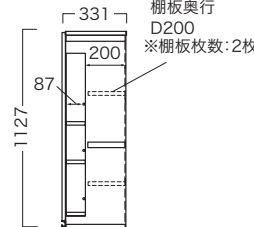

■扉背面図(ラック付ドア)

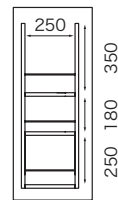

■耐荷重
扉ポケット収納部:約3kg

上台ハイタイプ 家電タワー

KJ-H67R

■正面図

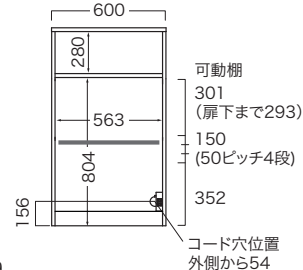

■側面図

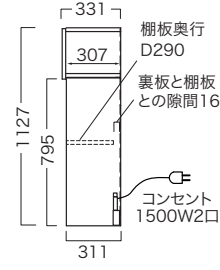

上台ロータイプ

キャビネット:スライドドア用

KJA-L40KL/R

■正面図

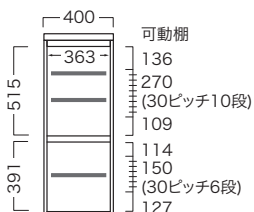

■側面図

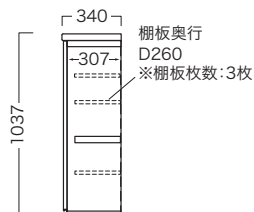

KJA-L60K

■正面図

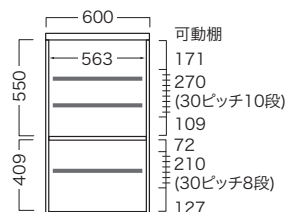

■側面図

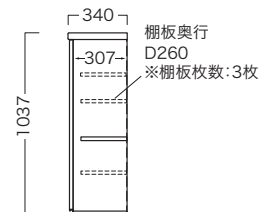

上台ロータイプ

キャビネット:スイングドア用

KJB-L40KL/R

■正面図

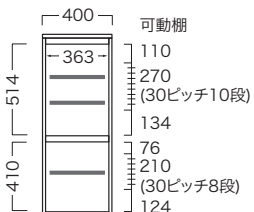

■側面図

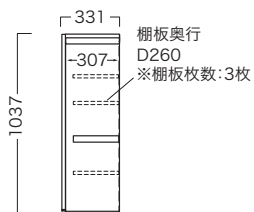

KJB-L60K

■正面図

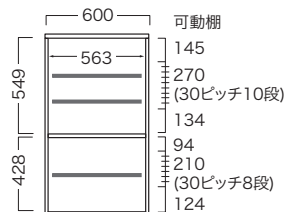

■側面図

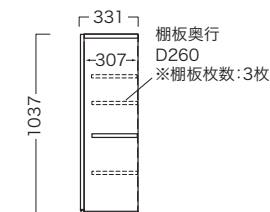

上台ロータイプ

フードストッカー

KJ-L41KL/R

■正面図

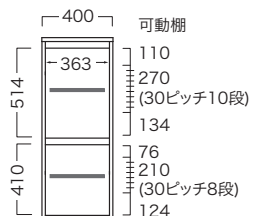

■側面図

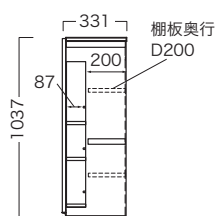

■扉背面図(ラック付ドア)

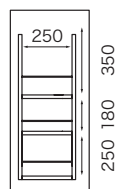

■耐荷重
扉ポケット収納部:約3kg

上台ロータイプ

家電タワー

KJ-L67R

■正面図

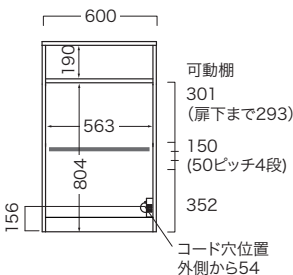

■側面図

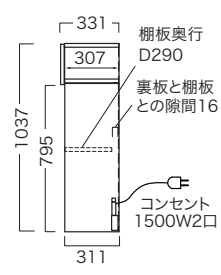

上台／コーナーキャビネット

ハイタイプ

KJ-H29SL/R

■正面図

<サイドパネル取付時>

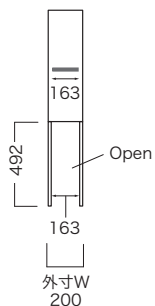

<バックパネル取付時>

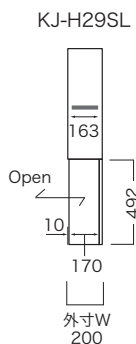

KJ-H29SR

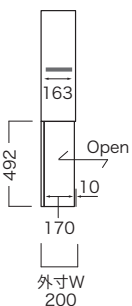

■側面図(組合せ時)

<サイドパネル取付時>

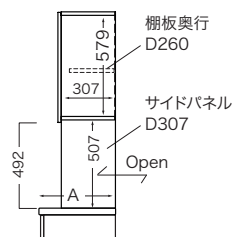

<バックパネル取付時>

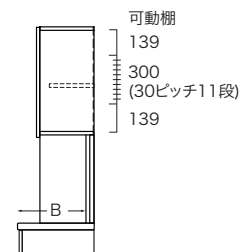

	A	B
天板D500	492	464
天板D445	437	409

■耐荷重
可動棚：約10kg

上台／コーナーキャビネット

ロータイプ

KJ-L29SL/R

■正面図

<サイドパネル取付時>

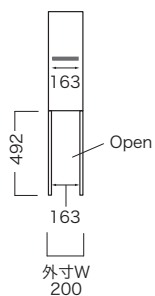

<バックパネル取付時>

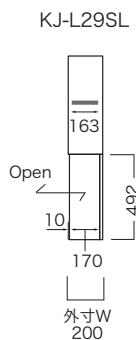

KJ-L29SR

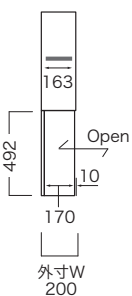

■側面図(組合せ時)

<サイドパネル取付時>

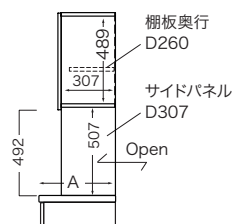

<バックパネル取付時>

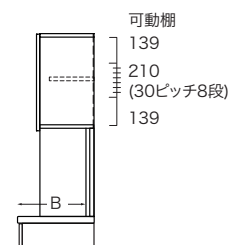

	A	B
天板D500	492	464
天板D445	437	409

■耐荷重
可動棚：約10kg

下台ハイカウンター

引出収納

◎共通側面図

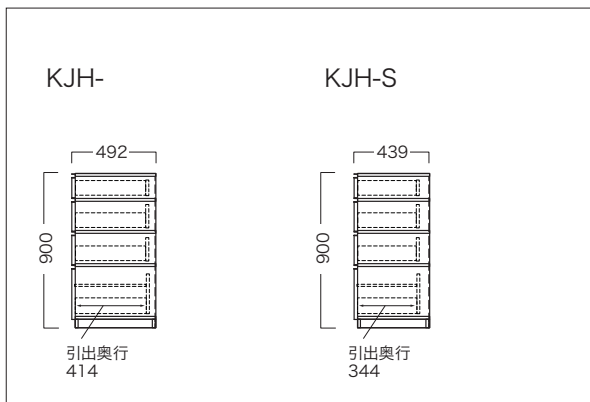

■正面図

KJH-400~900
KJH-S400~S900

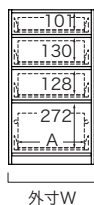

	外寸W	A
KJH-400、S400	399	275
KJH-500、S500	499	375
KJH-600、S600	599	475
KJH-700、S700	699	575
KJH-800、S800	799	675
KJH-900、S900	899	775

下台ハイカウンター

大引出収納

◎共通側面図

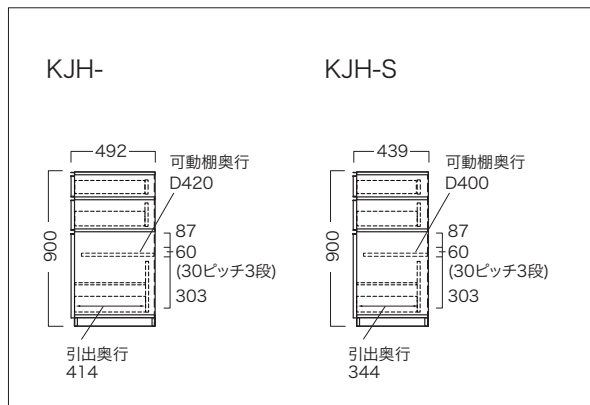

■正面図

KJH-603
KJH-S603

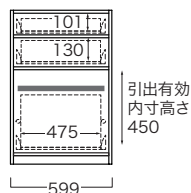

下台ハイカウンター

家電収納

◎共通側面図

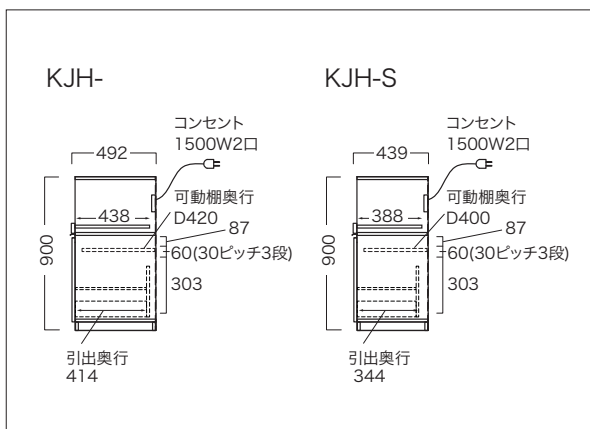

■正面図

KJH-401
KJH-S401

KJH-601
KJH-S601

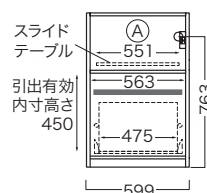

Ⓐ 家電収納部

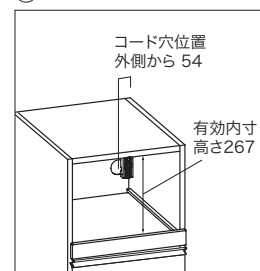

図面に記載されている商品高さは、商品底部の三角座が含まれておりません。実際の高さは表記のプラス3mmになります。

下台ハイカウンター

オープン(スライド棚可動式)

◎共通側面図

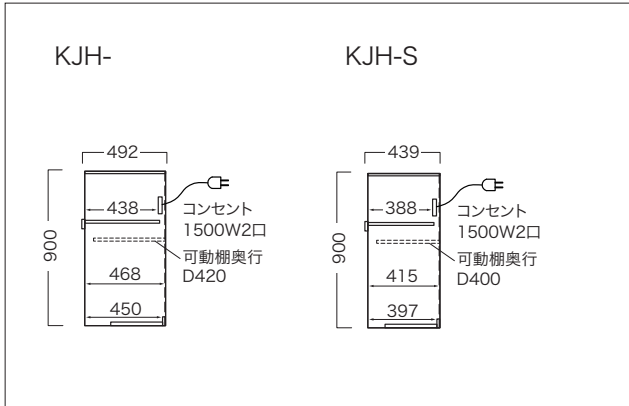

■正面図

KJH-402
KJH-S402

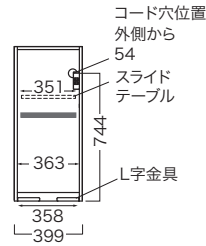

KJH-602
KJH-S602

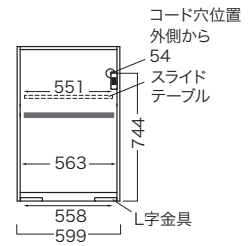

■スライドテーブル 取付位置詳細

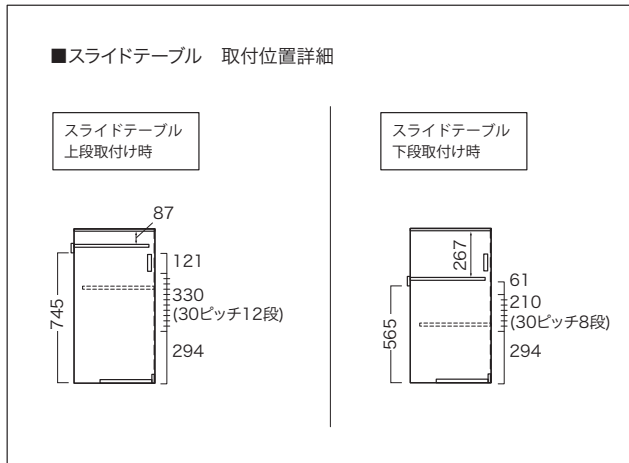

下台ハイカウンター

扉収納

◎共通側面図

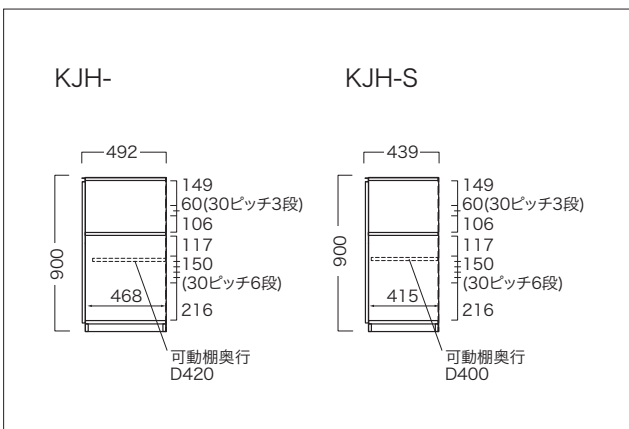

■正面図

KJH-408L/R
KJH-S408L/R

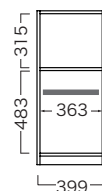

下台ハイカウンター

オープン(引出収納付)、(引出収納+扉付)

◎共通側面図

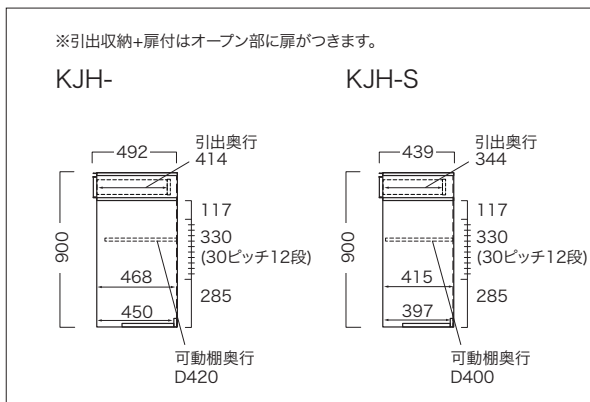

■正面図

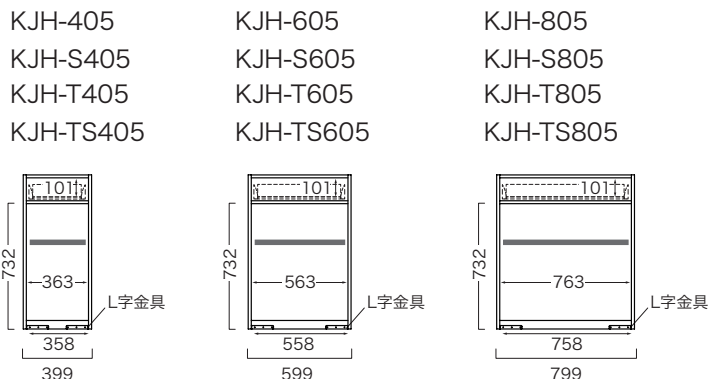

下台ハイカウンター

家電収納一体型

◎共通側面図

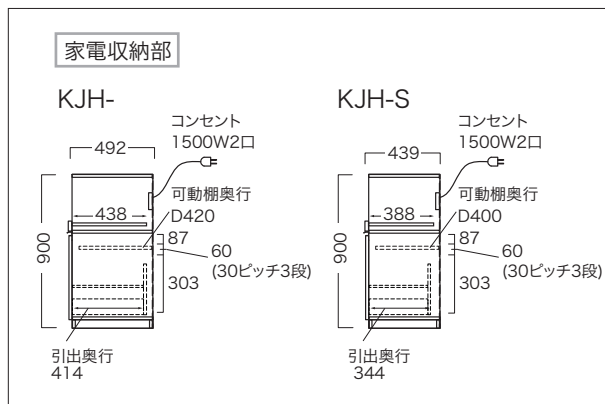

① 家電収納部

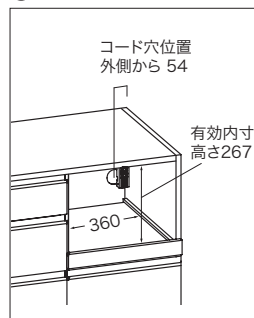

② 家電収納部

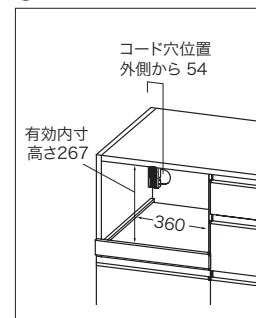

■正面図

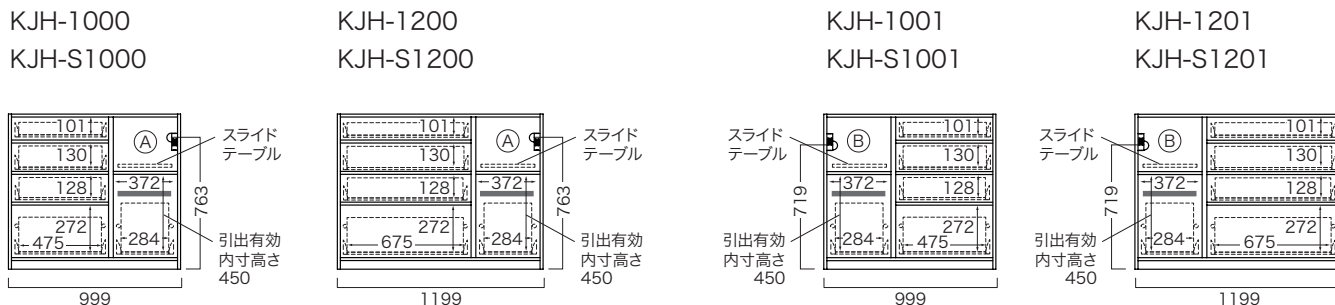

下台レギュラーカウンター

引出収納

◎共通側面図

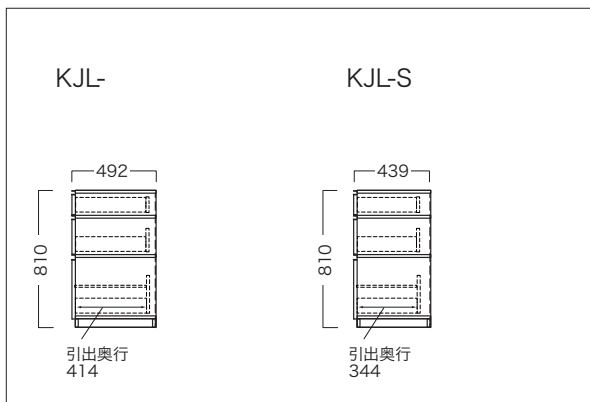

■正面図

KJL-400~900
 KJL-S400~S900

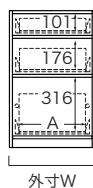

	外寸W	A
KJL-400、S400	399	275
KJL-500、S500	499	375
KJL-600、S600	599	475
KJL-700、S700	699	575
KJL-800、S800	799	675
KJL-900、S900	899	775

下台レギュラーカウンター

大引出収納

◎共通側面図

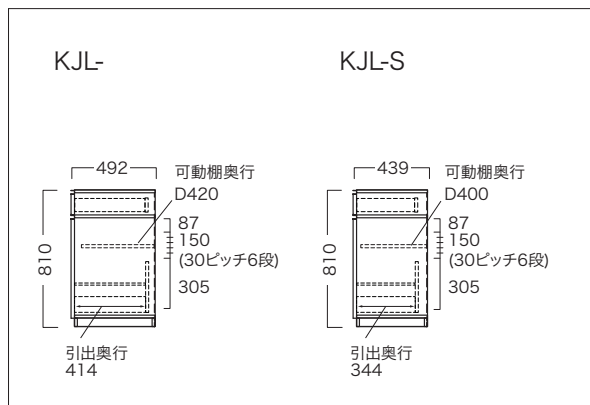

■正面図

KJL-603
 KJL-S603

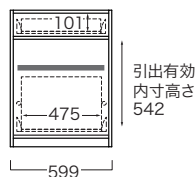

下台レギュラーカウンター

家電収納

◎共通側面図

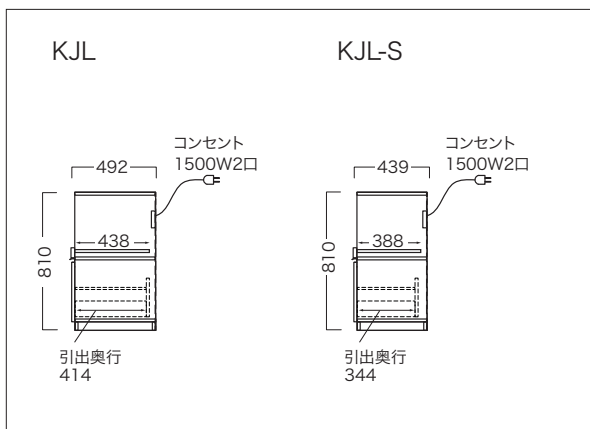

■正面図

KJL-401
 KJL-S401

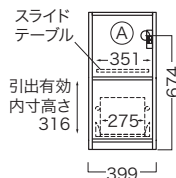

KJL-601
 KJL-S601

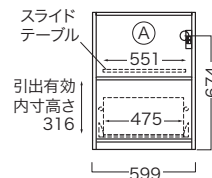

① 家電収納部

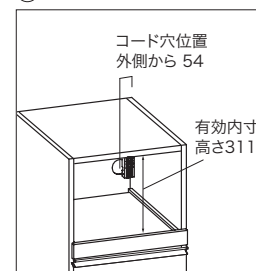

下台レギュラーカウンター

オープン(スライド棚可動式)

◎共通側面図

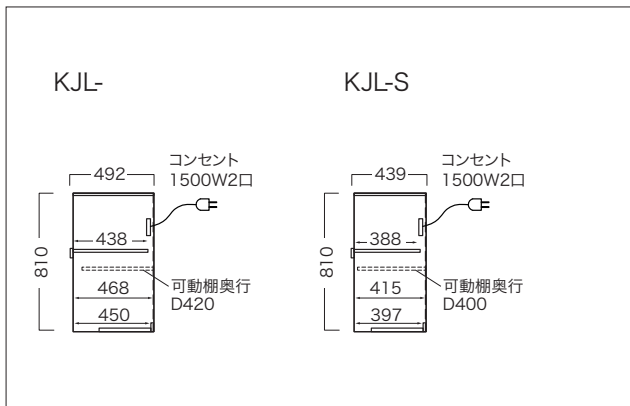

■正面図

KJL-402
KJL-S402

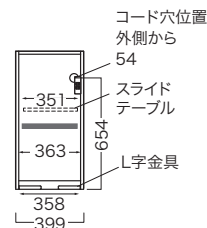

KJL-602
KJL-S602

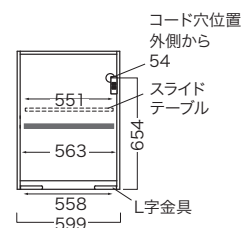

■スライドテーブル 取付位置詳細

スライドテーブル
上段取付け時

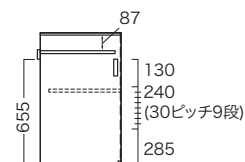

スライドテーブル
下段取付け時

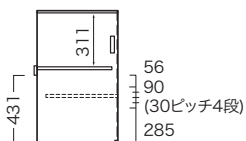

下台レギュラーカウンター

扉収納

◎共通側面図

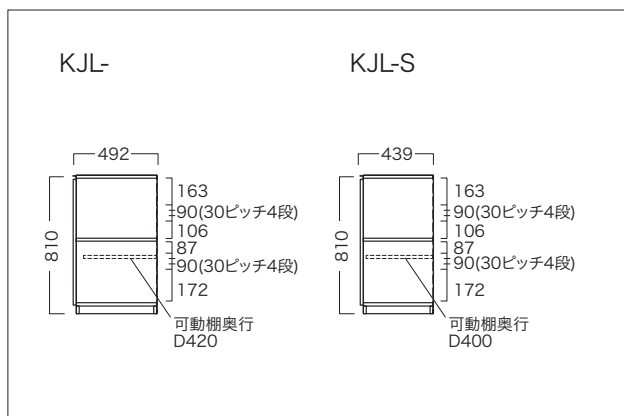

■正面図

KJL-408L/R
KJL-S408L/R



図面に記載されている商品高さは、商品底部の三角座が含まれておりません。実際の高さは表記のプラス3mmになります。

下台レギュラーカウンター

オープン(引出収納付)、(引出収納+扉付)

◎共通側面図

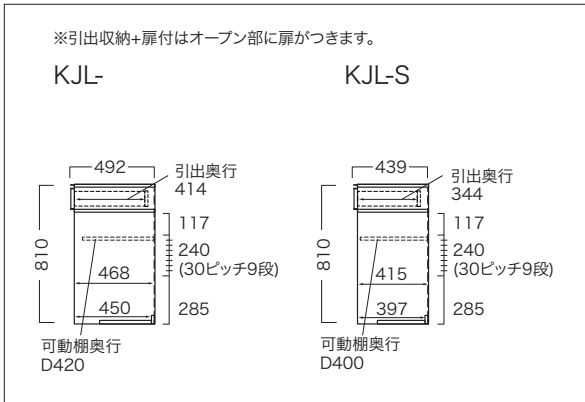

■正面図

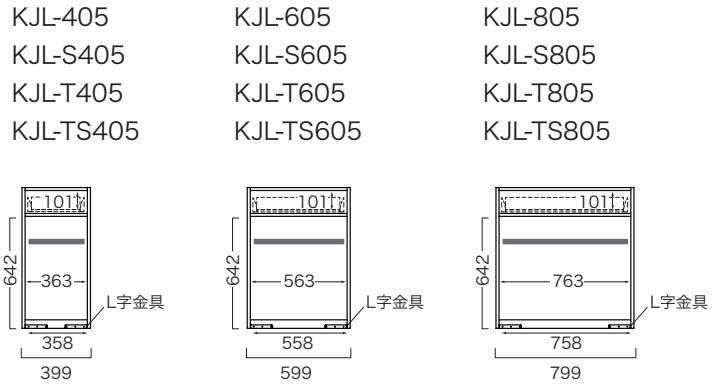

下台レギュラーカウンター

家電収納一体型

◎共通側面図

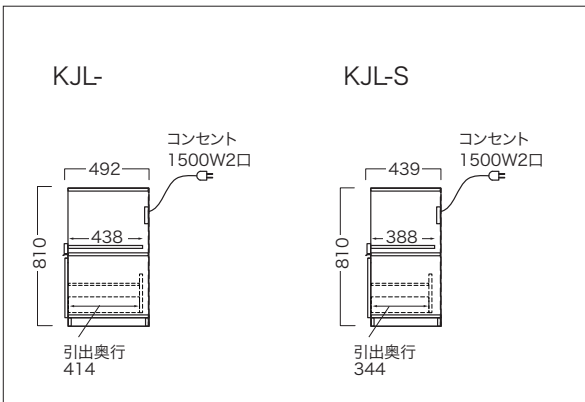

Ⓐ 家電収納部

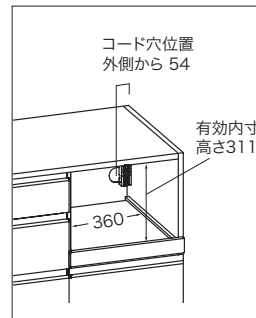

Ⓑ 家電収納部

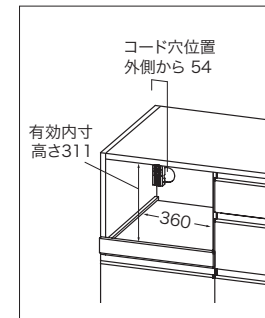

■正面図

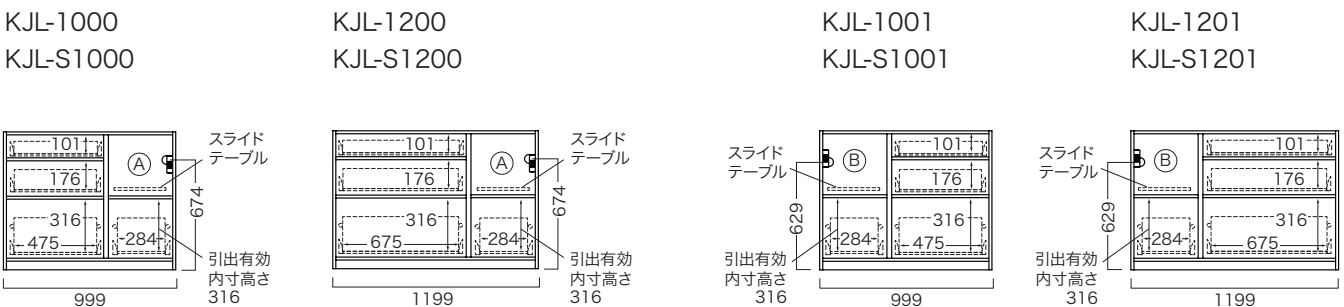

■上置

◎共通側面図 (注1)

ロータイプ(VL)

《棚板なし》

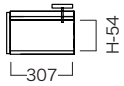

■耐荷重
・収納内部：約10kg
(1箇所あたり)

■梱包：1梱包

ハイタイプ(VH)

《棚板あり》

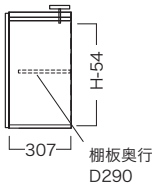

■耐荷重
・棚板：約20kg
(1枚あたり)

■梱包：1梱包

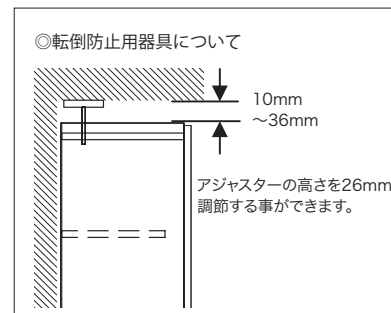

■正面図 (注1)

ロータイプ(VL)



	外寸W	外寸D	外寸H (VL)	外寸H (VH)	A
20UL/R (注1)	199	331	210~325	326~600	163
40UL/R	399	331	210~325	326~600	363
60U	599	331	210~325	326~600	563

(注1) 20UL/Rは転倒防止用器具は付きません。

ハイタイプ(VH)

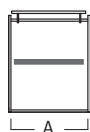

ロータイプ(VL)

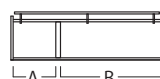

	外寸W	外寸D	外寸H (VL)	外寸H (VH)	A	B
90U	899	331	210~325	326~600	272	563
100U	999	331	210~325	326~600	272	663
110U	1099	331	210~325	326~600	372	663
120U	1199	331	210~325	326~600	372	763

ハイタイプ(VH)

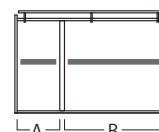

ロータイプ(VL)

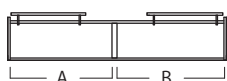

	外寸W	外寸D	外寸H (VL)	外寸H (VH)	A	B
130U	1299	331	210~325	326~600	614	614
140U	1399	331	210~325	326~600	664	664
150U	1499	331	210~325	326~600	714	714
160U	1599	331	210~325	326~600	764	764

ハイタイプ(VH)

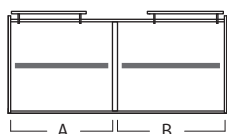

ロータイプ(VL)

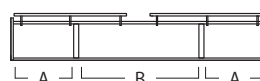

	外寸W	外寸D	外寸H (VL)	外寸H (VH)	A	B
170U	1699	331	210~325	326~600	422	763
180U	1799	331	210~325	326~600	472	763

ハイタイプ(VH)

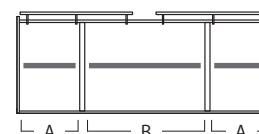

Pamouna



HOME PAGE



Face book



Instagram

株式会社 パモウナ 本社 〒455-0066 名古屋市港区寛政町3-34
TEL. 052-653-3355(代) FAX. 052-653-7713
www.pamouna.jp

印刷物につき、カラー写真の色が実物と異なる場合があります。また製品改良のため、予告なく仕様を変更することがあります。あらかじめご了承ください。

無断転載禁ず